

KAWAI

DIGITAL PIANO CA501 Manuel de l'utilisateur

Information importante

Préparation

Utilisation basique

Réglages et paramètres

Annexe

FR

Règles de sécurité

Lisez attentivement les règles de sécurité avant utilisation de l'instrument pour en assurer le bon usage.

Lors de l'utilisation de cet instrument électronique, nous vous prions de respecter les recommandations suivantes pour plus de sécurité. Les enfants en bas âge doivent utiliser cet instrument sous la supervision d'un adulte.

Significations des avertissements et des symboles suivants :



Indique que des précautions doivent être prises.



Indique une manipulation interdite (une manipulation qui ne doit pas être effectuée).



Indique une instruction (une manipulation qui doit être effectuée) ou une information.



AVERTISSEMENT

Indique un risque potentiel pouvant entraîner la mort ou de graves lésions si une recommandation est ignorée ou que l'appareil n'est pas manipulé correctement.

Cela constitue un risque de choc électrique, d'incendie, de blessures, de chute, de dégâts ou de panne.



L'appareil doit être branché sur une prise secteur qui délivre la tension spécifiée.



Ne pas démonter, réparer ni modifier cet instrument.

Ne pas démonter



Le câble d'alimentation et l'adaptateur secteur fournis doivent être utilisés avec cet instrument uniquement.



Pour débrancher le câble d'alimentation de la prise de l'instrument, tenez bien la prise et tirez.



Le câble d'alimentation et l'adaptateur secteur ne doivent pas : être trop pliés, placés sous des objets lourds, mis au contact d'objets chauds, être endommagés.



En cas d'orage ou si vous n'utilisez pas l'instrument pendant une longue période, débranchez le câble d'alimentation.



Ne placez pas l'adaptateur secteur près d'un objet chaud ni de façon à ce que la chaleur s'accumule.



Si quelque chose d'anormal se produit avec l'instrument, éteignez-le immédiatement et débranchez le câble d'alimentation.



Si de la poussière apparaît sur la prise, essuyez-la à l'aide d'un chiffon.



Pas de mains mouillées

Ne branchez/débranchez pas le câble d'alimentation avec les mains mouillées.



Si l'un de ces cas se présente, l'instrument peut être tombé en panne.



Pas d'eau

Protégez l'instrument de l'eau.

Le cas échéant, ne l'utilisez pas, débranchez le câble d'alimentation et contactez le magasin où vous avez acheté l'instrument.

1. Des objets extérieurs sont tombés dans l'instrument.
2. De l'eau est tombée dans l'instrument.
3. Certaines parties de l'instrument ou un accessoire sont anormalement chauds.
4. Il y a une odeur inhabituelle ou de la fumée.

**ATTENTION**

Indique un risque potentiel pouvant entraîner des blessures ou des dégâts matériels si une recommandation est ignorée ou que l'appareil n'est pas manipulé correctement.

Cela constitue un risque de chute, de dégâts, de panne, de blessures, d'effet nocif sur la santé.



Placez le câble d'alimentation de sorte à pouvoir le débrancher facilement.



L'instrument n'est pas complètement déconnecté de l'électricité, même lorsqu'il est éteint.

Pour l'éteindre complètement, débranchez le câble de la prise sur l'instrument.



Ne placez aucune partie de votre corps sous le support de l'instrument ou sous les pédales.



Ne pas se mettre debout, s'accrocher ni pousser l'instrument.



Pour déplacer l'instrument, maintenez-le toujours horizontal à deux personnes ou plus.



Le piano doit être placé à un endroit lui qui n'affecte pas sa ventilation. Laissez au moins 5 cm autour de lui pour une ventilation optimale.



Ne pas courir autour de l'instrument.



Ne pas faire tomber ni cogner l'instrument.



Ne pas utiliser le casque sur de longues durées avec un volume élevé.



Ne pas utiliser l'instrument dans les endroits suivants :

1. Endroits où le sol n'est pas stable et l'instrument est bancal.
2. Endroits régulièrement mouillés.
3. Endroits extrêmement chauds ou froids.
4. Endroits extrêmement humides ou secs.
5. Endroits exposés directement à la lumière du soleil, près d'une fenêtre par exemple.
6. Endroits contenant beaucoup de sable ou de poussière.
7. Endroits où l'instrument est exposé à beaucoup de vibrations.



Ne jouez pas avec le tabouret, ne vous tenez pas debout dessus et ne laissez pas deux personnes ou plus s'asseoir dessus. (Uniquement si le tabouret est inclus)



Lisez les instructions de montage préalablement au montage de cet instrument ou du tabouret (s'il est inclus).



Inspectez régulièrement les vis de montage de cet instrument et du tabouret (s'il est inclus) pour voir si elles sont desserrées, et resserrez-les si nécessaire.



Le réglage de la hauteur du tabouret doit être effectué lorsque personne n'est assis dessus. (Uniquement si le tabouret est inclus)

■ Dépannage

Si quelque chose d'anormal se passe dans l'appareil, éteignez-le immédiatement (position OFF), débranchez le câble d'alimentation, et contactez le magasin où vous avez acheté l'appareil.

■ Information sur les déchets industriels à destination des usagers



Si votre produit porte le marquage du symbole de recyclage, cela signifie qu'à la fin de sa vie, vous devez le remettre de façon séparée dans un centre de collecte de déchets approprié. Vous ne devez pas le remettre avec les déchets ménagers. Remettre ce produit dans un centre de collecte de déchets approprié évitera de potentiels effets négatifs sur l'environnement et sur la santé qui pourraient survenir dans le cas contraire du fait d'un traitement des déchets non adapté.

Pour de plus amples détails, merci de contacter les instances locales. (Union Européenne uniquement)

■ Référence commerciale

La référence commerciale est inscrite sur une étiquette en dessous de votre instrument, conformément à l'indication ci-dessous.

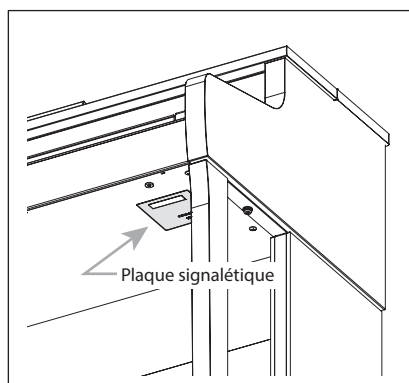

Introduction

Nous vous remercions d'avoir choisi le piano numérique Kawai.

Veuillez lire attentivement ce manuel d'utilisation et le conserver en lieu sûr pour profiter pleinement de ce produit et maximiser sa durée de vie.

À propos

Ce manuel contient des informations rapidement accessibles sur les fonctionnalités de lecture et les opérations de base pour différents usages.

Plaque signalétique

Les informations, telles que le nom du modèle et le numéro de série, sont spécifiées sur la plaque située sous l'instrument.







Droits de propriété intellectuelle

- La marque et les logos **Bluetooth**® sont des marques déposées et appartiennent à Bluetooth SIG, Inc. et Kawai Musical Instruments Mfg. Co., Ltd. les utilise sous licence.
- « Windows » est une marque déposée de Microsoft Corporation.
- « Mac » est une marque déposée de Apple Inc.
- Certains extraits de © PREMIER Engineering Inc.

Nettoyage

- Utilisez un chiffon doux pour essuyer l'unité principale.
- Évitez l'utilisation d'alcool, benzène, diluant ou de javellisant. Elle peut provoquer la décoloration ou la déformation des touches, de l'extérieur ou des panneaux.
- Selon la matière du chiffon utilisé, frotter le produit de manière répétée peut provoquer sa décoloration ou sa déformation.
- Si la surface des pédales se salit, nettoyez-la à l'aide d'une éponge sèche. Essuyer les pédales en plaqué or avec un chiffon peut les rendre ternes.
- Si les pédales se salissent, n'essayez pas de les nettoyer avec des produits antirouille ou abrasifs.

Symboles

	Les caractères entre crochets [] indiquent les noms des curseurs, boutons, ports ou prises.
	Ce symbole désigne le bouton à actionner, et le chiffre accompagnant ce symbole indique l'ordre de l'opération. La valeur de ce symbole correspond au nombre qui décrit la procédure.
	Le symbole pointant du doigt indique l'opération clé, et la valeur dans ce symbole est le chiffre assigné à l'opération correspondante.
	Ce symbole marque les précautions à prendre.
	Ce symbole présente la terminologie et fournit des informations supplémentaires si l'écran affiche autre chose que le nom.
	Ce symbole indique la page à laquelle se reporter.

À propos de l'accord

Ce piano est un instrument numérique qui ne requiert pas d'être accordé.

Si un aspect de l'instrument ne fonctionne pas ou ne donne pas le résultat attendu, merci de contacter la boutique dans laquelle l'instrument a été acheté pour obtenir de l'aide.

Table des matières

Information importante

Règles de sécurité	2
Introduction	5
Table des matières	6

Préparation

Nomenclature et fonctions	8
Ouvrir/Fermer le protège-clavier	10
Pupitre	10
Vis de support du pédalier	10
Alimentation	11
Écran d'accueil	11
Volume et casque	12

Utilisation basique

Sons	13
Pédales	13
Metronome (Métronome)	14
Enregistreur	15
Enregistrer dans la mémoire interne et réécouter	16
Enregistrer dans une clé USB et réécouter ...	19
Reverb (Réverbe)	24
Effects (Effets)	25
Dual (Double)	27
Dual Settings (Paramètres du mode Double)	28
Split (Séparer)	29
Split Settings (Paramètres du mode Séparer)	30
4 Hands (Quatre mains)	31
Four Hands Settings (Paramètres Quatre mains)	32
Music Menu (Menu Musique)	33
Demo Songs (Demos)	33
Piano Music (Musique pour piano)	34
Lesson (Leçon)	34
Pratique	35
Concert Magic	38
Lire un titre Concert Magic	38

Écouter un titre Concert Magic	38
Paramètres des titres Concert Magic	39

Registration Memories (Mémoires de sauvegarde)	40
--	----

Panel Lock (Verrouillage des commandes) ...	43
---	----

Réglages et paramètres

Settings Menu (Menu Paramètres)	44
Basic Settings (Paramètres de base)	44
1 Key Transpose (Transposer la note)	45
2 Song Transpose (Transposer le morceau)	45
3 Tone Control (Contrôle des tonalités)	46
4 Speaker Volume (Volume des haut-parleurs)	47
5 Low Volume Balance (Balance du volume faible)	47
6 Tuning (Accord)	47
7 Damper Hold (Maintien de sustain)	47
10 Startup Settings (Paramètres de démarrage)	48
11 Factory Reset (Paramètres d'usine)	48
12 Auto Display Off (Affichage auto off) ...	48
13 Auto Power Off (Arrêt automatique)	48
Virtual Technician (Technicien virtuel)	49
Smart Mode (Mode intelligent)	49
Advanced Mode (Mode avancé)	50
Phones Settings (Paramètres du casque)	60
1 Spatial Headphone Sound (Casque audio spatial)	60
2 Phones Type (Type de casque)	61
3 Phones Volume (Volume du casque)	61
USB Menus (Menu USB)	61
1 Load Song (Importer un morceau)	64
2 Load Registration All (Importer toutes les sauvegardes)	65
3 Load Registration Single (Importer une seule sauvegarde)	66
4 Load Startup Setting (Importer les paramètres de démarrage)	67
5 Save Internal Song (Sauvegarder un morceau interne)	68

6	Save SMF Song (Sauvegarder un titre SMF)	69
7	Save Registration All (Enregistrer toutes les sauvegardes)	70
8	Save Registration Single (Enregistrer une seule sauvegarde).....	71
9	Save Startup Setting (Sauvegarder les paramètres de démarrage)	72
10	Rename File (Renommer un fichier)	73
11	Delete File (Supprimer un fichier)	74
12	Format USB (Formater une clé USB)	74
	Bluetooth Settings (Paramètres Bluetooth) ...	75
1	Bluetooth	76
2	Bluetooth Audio Volume (Volume audio Bluetooth)	76

Annexe

Résolution des problèmes.....	77
Liste des morceaux internes	79
Liste des rythmes de percussion	81
Se connecter à d'autres appareils.....	82
Instructions d'assemblage	84
Informations sur les spécifications de l'adaptateur	88
Déclaration de conformité de l'UE	89
Spécifications	90

Pour en savoir plus sur le MIDI et sur comment l'utiliser, merci de télécharger le manuel web supplémentaire.

<https://www2.kawai.co.jp/emi-web/piano-docs/>



Nomenclature et fonctions

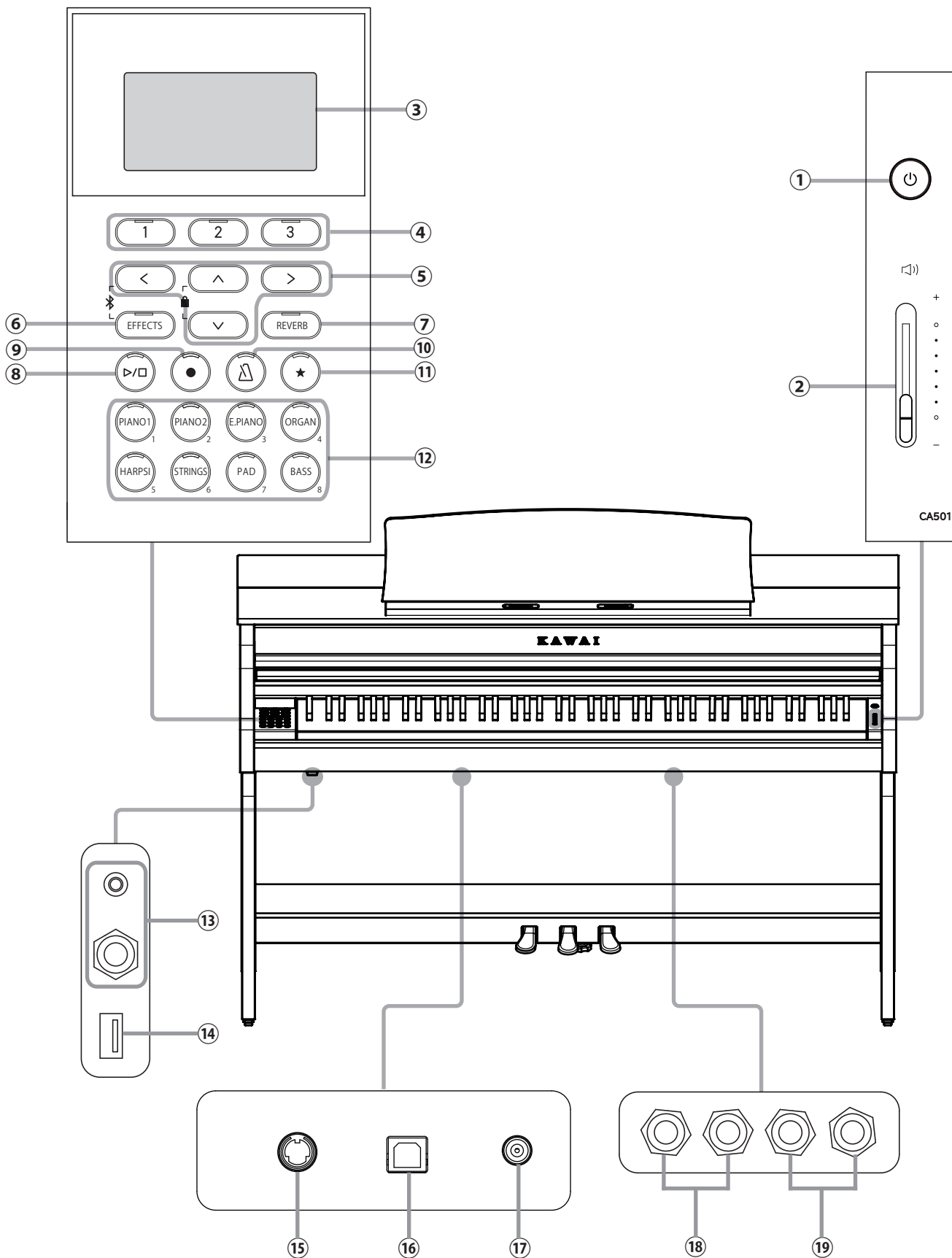

☑ Pour les régions dans lesquelles la fonctionnalité Bluetooth n'est pas disponible, l'icône n'apparaîtra pas.

Nomenclature et fonctions

① Bouton [POWER]

Ce bouton permet d'allumer ou éteindre l'instrument. Assurez-vous de l'éteindre après avoir joué.

② Curseur [MASTER VOLUME]

Ce curseur contrôle le volume de sortie des haut-parleurs intégrés, du casque ou les connecteurs de sortie.

③ Écran

L'écran affiche le nom des fonctions et les valeurs définies.



Un film plastique protecteur est posé sur l'écran à la production. Merci de retirer ce film avant de commencer à jouer.

④ Boutons [1], [2] et [3]

Ces boutons correspondent aux éléments affichés au bas de l'écran.

Leur fonction dépend des contenus affichés.

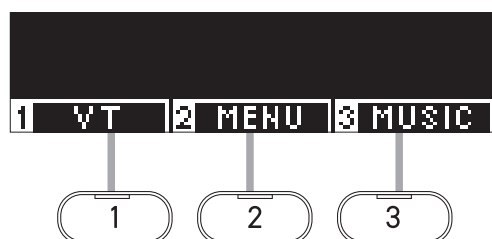
**⑤ Boutons ARROW**

Ces boutons ont plusieurs fonctions, telles que passer à l'écran suivant ou revenir au précédent.

Ce sont les boutons [UP], [DOWN], [RIGHT] et [LEFT].

⑥ Bouton [EFFECTS]

Ce bouton sert à sélectionner l'effet, la façon de l'appliquer et s'il faut l'activer ou le désactiver.

⑦ Bouton [REVERB]

Ce bouton sert à sélectionner la réverbération et s'il faut l'activer ou la désactiver.

⑧ Bouton [PLAY/STOP]

Ce bouton permet de démarrer/mettre en pause les enregistrements et les morceaux internes tels que ceux stockés dans Leçon.

⑨ Bouton [REC]

Ce bouton permet de vous enregistrer.

⑩ Bouton [METRONOME]

Ce bouton permet d'activer/désactiver la fonction métronome et de régler son tempo, sa signature rythmique et les paramètres du volume.

⑪ Bouton [REGISTRATION]

Ce bouton permet de sauvegarder vos sons et paramètres favoris dans une mémoire de sauvegarde, dans laquelle vous pouvez les retrouver facilement.

⑫ Boutons SON

Ces boutons permettent de choisir un son.

⑬ Prises [PHONES]

Ces prises permettent de connecter un casque stéréo à l'instrument, permettant ainsi d'utiliser à la fois un casque stéréo mini-jack et un casque stéréo standard.

⑭ Port [USB to DEVICE]

Ce port permet de connecter une clé USB.

⑮ Connecteur [PEDAL]

Cette prise permet de brancher le câble du pédalier.

⑯ Port [USB to HOST]

Ce port sert à connecter l'instrument à un ordinateur grâce à un câble USB type « B vers A » pour envoyer et recevoir des données MIDI.

⑰ Prise [DC IN]

Cette prise permet de connecter l'adaptateur secteur.

⑱ Prises [LINE IN]

Ces prises servent à connecter d'autres instruments électroniques ou appareils audio pour diffuser leur son depuis les haut-parleurs intégrés.

⑲ Prises [LINE OUT]

Ces prises servent à connecter des appareils externes (amplificateur, appareil stéréo) pour écouter le son de l'instrument ou l'enregistrer sur des appareils audio.

Ouvrir/Fermer le protège-clavier

■ Ouvrir le protège-clavier

Soulevez délicatement le protège-clavier avec les deux mains, puis repoussez-le vers l'unité principale.



- Ne laissez aucun objet sur le protège-clavier lors de son ouverture. Ces objets pourraient tomber dans l'instrument, provoquant un choc électrique, un court-circuit, un départ de feu ou un dysfonctionnement.
- Faites attention à ne pas vous bloquer les mains ou les doigts entre le protège-clavier et l'unité principale.

■ Fermer le protège-clavier

Tirez doucement vers vous, avec les deux mains, le protège-clavier, puis posez-le en douceur.

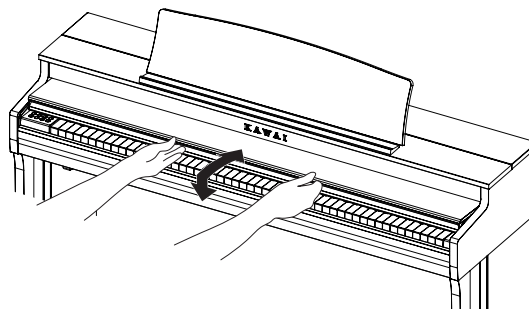

Pupitre

1. Soulevez le pupitre.
2. Dans le compartiment situé sur le dessus de l'unité principale, réglez le support de partitions à l'arrière du pupitre dans la position désirée.
(L'angle est réglable sur trois positions.)

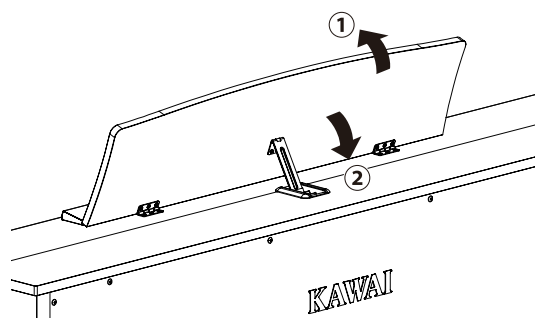

Vis de support du pédalier

Une vis de support du pédalier est attachée à la base du pédalier pour offrir une meilleure stabilité lors de l'utilisation des pédales.

Tournez la vis dans le sens inverse des aiguilles d'une montre jusqu'à ce qu'elle touche le sol et soutienne fermement les pédales. Si la vis de support des pédales n'est pas en contact avec le sol, le pédalier peut s'endommager.

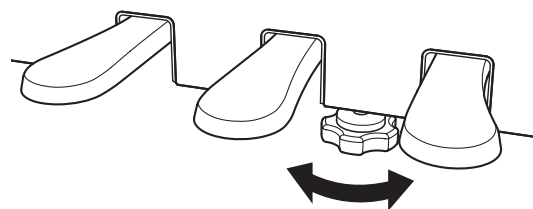

Alimentation

1. Connecter l'adaptateur secteur à l'unité principale

Branchez l'adaptateur secteur fourni au cordon d'alimentation puis insérez-le dans la prise [DC IN] située sous l'unité principale.

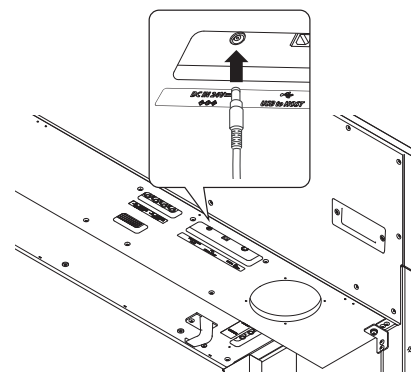

2. Brancher la prise à une sortie

Connectez l'adaptateur secteur d'alimentation à la prise d'alimentation.

3. Allumer/Éteindre

Appuyez sur le bouton [POWER] pour allumer l'instrument. Lorsqu'il est démarré, le voyant LED du bouton [POWER] s'allume.

Pour éteindre, appuyez de nouveau sur le bouton [POWER].



N'éteignez pas l'instrument avant la fin du processus de démarrage.
Ne débranchez pas le câble d'alimentation avant que l'écran ne soit éteint.

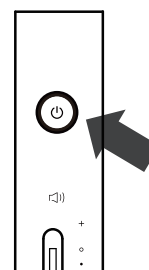

Écran d'accueil

Le premier écran affiché après le démarrage de l'instrument est l'écran d'accueil.

Il est le menu initial de toute activité.

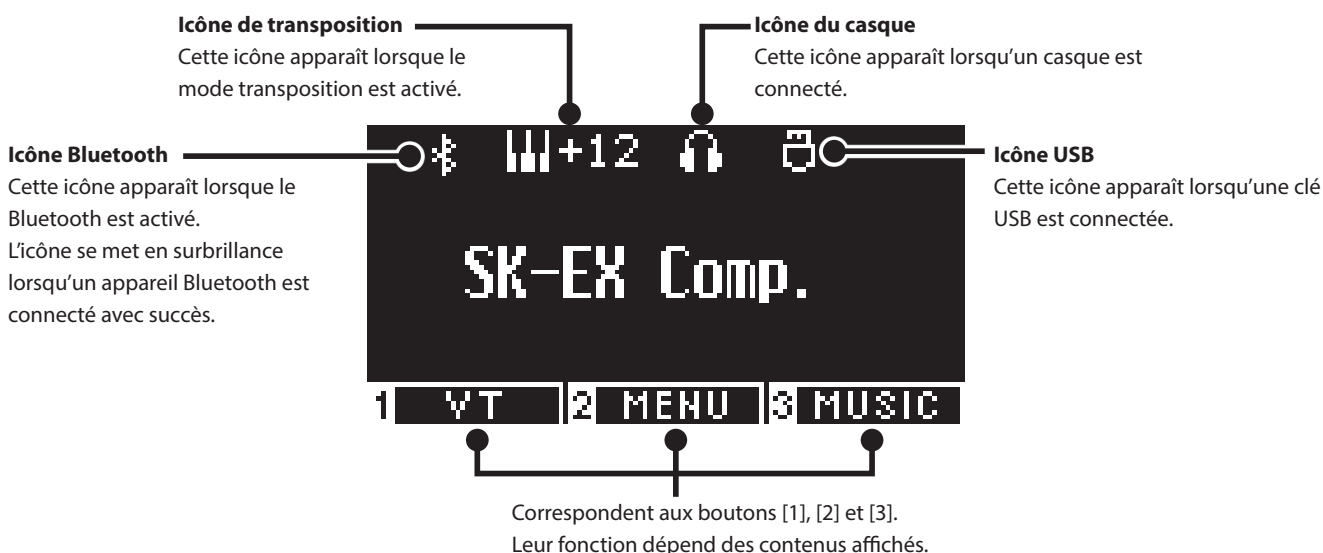

Volume et casque

Régler le volume

Utilisez le curseur [MASTER VOLUME] sur la droite de l'unité principale pour régler le volume.

Déplacez le curseur vers le haut pour augmenter le volume et vers le bas pour le réduire.

Écoutez le son pour régler le volume en appuyant sur les touches.

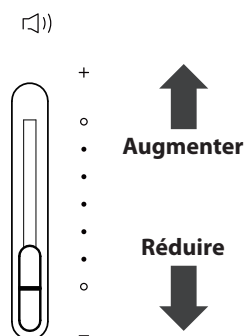

Utiliser un casque

Branchez le casque dans la prise [PHONES] située sous l'unité principale.

Lorsque le casque est connecté, les haut-parleurs de l'unité principale ne produisent plus aucun son.

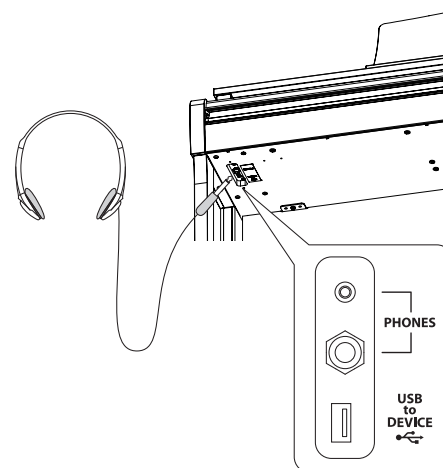

Utiliser le support pour casque

Lorsque le casque n'est pas utilisé, il peut être placé sur le support pour casque.

Pour vous en servir, fixez-le comme indiqué dans l'illustration.



N'accrochez pas d'autres objets que le casque au support pour casque. Cela pourrait causer des dégâts.

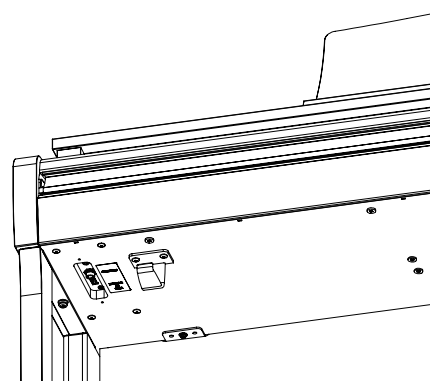

Sons

Cet instrument offre une sélection de 45 sons réalistes d'instrument. Ils sont classés en huit catégories, avec plusieurs sons attribués à chaque bouton SON. "SK-EX Competition Grand Piano | Concert" est le para-mètre par défaut. Les sons sont affichés sur l'écran d'accueil.

P79 Liste des titres et sons de démos

Sélectionner un son

1. Depuis l'écran d'accueil, appuyez sur les boutons [UP]/[DOWN] pour sélectionner une catégorie.

Sinon, appuyez sur le bouton SON pour la sélectionner.

Le voyant LED correspondant au bouton SON sélectionné s'allume et le nom du son s'affiche sur l'écran LCD.

 L'écran affiche des noms de sons raccourcis.

2. Appuyez sur les boutons [LEFT]/[RIGHT] pour choisir un type de son.

Sinon, appuyez sur le même bouton SON pour sélectionner le type.

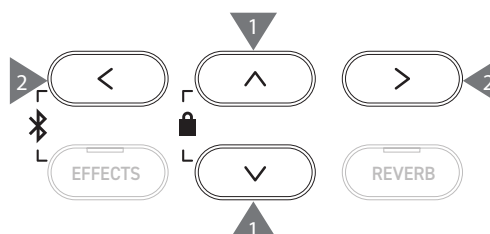

Pédales

L'instrument est équipé de trois pédales.

Pédale de sustain (droite)

Relâcher cette pédale en jouant permet de maintenir le son une fois les mains retirées du clavier. La longueur de la réverbération peut être contrôlée selon la pression exercée sur la pédale. (Compatible demi-pédale)

Pédale sostenuto (centre)

Appuyer sur une touche sans la relâcher puis réduire la pression exercée sur cette pédale va maintenir le son des notes qui ont été jouées uniquement. Les touches utilisées après avoir remis le pied sur la pédale sostenuto ne seront pas maintenues.

Pédale douce (gauche)

Relâcher cette pédale adoucit le son, réduisant légèrement le volume. L'effet de la pédale douce se contrôle en relâchant la pédale. La vitesse de l'effet rotary (Lent ou Rapide) peut être contrôlée si le type d'effet sélectionné est Rotary.

Selon le son choisi, il est possible que les effets des pédales ne soient pas audibles.

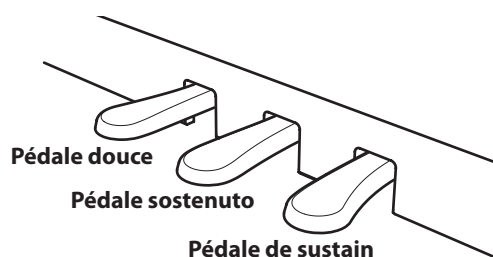

Grand Feel Pedal System

Cet instrument inclut le Grand Feel Pedal System, qui copie parfaitement les pédales de sustain, douce et sostenuto d'un piano de concert Shigeru Kawai SK-EX.

Metronome (Métronome)

La fonction Métronome offre un battement régulier pour vous aider à pratiquer au piano.

Allumer/Éteindre le métronome

- Appuyez sur le bouton [METRONOME].
La LED du bouton [METRONOME] s'allume et le son du métronome se déclenche.
- Appuyer de nouveau sur le bouton [METRONOME] l'arrêtera et son voyant LED s'éteindra.



Paramètres du métronome

Objet	Description
Tempo	La valeur spécifiée peut aller de ♩ = 10 à 400. Par défaut, la valeur est ♩ = 120.
Beat/Rhythm	Le battement peut être réglé sur les valeurs suivantes : 1/4, 2/4, 3/4, 4/4, 5/4, 3/8, 6/8, 7/8, 9/8, 12/8. <input checked="" type="checkbox"/> Lorsque la valeur 1/4 est sélectionnée, il n'y a que le son du clic, sans paramètre d'accent. Par défaut, la valeur est 4/4. 100 types de rythmes sont disponibles. P81 Liste des rythmes de percussion
Volume	Le volume du métronome peut être défini sur une échelle de 1 à 10. Par défaut, la valeur est 5.

Paramétrer le métronome

- Maintenez le bouton [METRONOME] enfoncé pour afficher l'écran des paramètres du métronome.
- Appuyez sur les boutons [UP]/[DOWN] pour sélectionner le menu des paramètres.
- Appuyez sur [LEFT]/[RIGHT] pour définir une valeur.



- Pour restaurer les paramètres par défaut, appuyez simultanément sur [LEFT]/[RIGHT].
- Pour revenir à l'écran d'accueil, appuyez de nouveau sur le bouton [3].

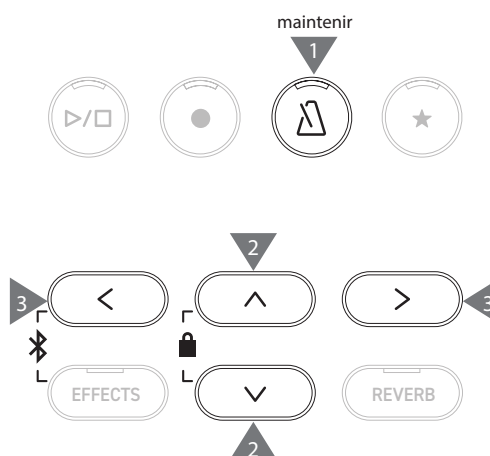

Enregistreur

Cet instrument permet d'enregistrer des morceaux et de les réécouter. Il est équipé d'un enregistreur interne pour enregistrer et réécouter des morceaux dans/depuis la mémoire interne et d'un enregistreur USB pour enregistrer et réécouter des morceaux dans/depuis une clé USB.

Format d'enregistrement

Mémoire interne

- Format interne

Clé USB

- Format mp3
Débit binaire : 256 kb/s fixé, Fréquence d'échantillonnage : 44,1 kHz, Stéréo
- Format WAV
Fréquence d'échantillonnage : 44,1 kHz, 16 bits, Stéréo

Enregistreur interne

- Cet instrument permet d'enregistrer jusqu'à dix morceaux dans la mémoire interne. Chaque morceau est divisé en deux parties. Cela permet d'enregistrer séparément les mains droite et gauche pour pouvoir ne réécouter qu'une partie et pratiquer une main à la fois. Il est aussi possible de réécouter les deux ensemble.
- Lorsqu'un morceau est enregistré dans un emplacement contenant les données d'une performance, ces dernières sont écrasées et remplacées par la nouvelle performance.
- Si vous enregistrez la partie 2 sans la partie 1 déjà sauvegardée, paramétrez la partie 2 pour la réécouter en mode enregistrement de morceau.
- La capacité d'enregistrement total de cet instrument est d'environ de 90 000 notes. Si la mémoire termine de se remplir au cours d'un enregistrement, il s'arrête et les voyants LED des boutons [PLAY/STOP] et [REC] s'éteignent. Les performances sont sauvegardées jusqu'à l'instant précédant l'arrêt de l'enregistreur.



Guide rapide sur la capacité d'enregistrement totale :

Par exemple, si la capacité totale est de 5 000 notes, la Lettre à Élise de Beethoven peut être enregistrée trois ou quatre fois, ou un enregistrement de 10 à 15 minutes est possible.

Toutefois, la durée d'enregistrement dépend du nombre de notes et du tempo du morceau.

Elle est aussi affectée pour le nombre de fois que la pédale est actionnée, puisque l'enregistreur prend aussi en compte l'utilisation de la pédale.

- Les contenus enregistrés ne s'effacent pas en éteignant l'appareil.

Enregistrer sur une clé USB

- Cet instrument peut sauvegarder directement des performances en format audio dans une clé USB.
- L'enregistreur USB sauvegarde aussi les titres audio Bluetooth, les morceaux joués peuvent ainsi être enregistrés avec une musique d'accompagnement.



Le son venant des connecteurs Entrée ne sera pas pris en compte par l'enregistreur USB.

Utiliser les contrôles et l'enregistreur interne à la fois

- Les sons choisis avant et pendant l'enregistrement seront sauvegardés.
- La modification des paramètres d'effet ne sera pas sauvegardée.
- Le réglage du tempo ne sera pas sauvegardé.

Impossible de réécouter les fichiers

Cet instrument peut relire les données suivantes :

- Les titres enregistrés dans la mémoire interne
- Les fichiers SMF d'une clé USB (Format 0, Format 1)
- Les fichiers KSO d'une clé USB (fichiers au format titre interne)
- Les fichiers MP3 d'une clé USB (Débit binaire : 8~320 Kbps, Fréquence d'échantillonnage : 44,1 kHz, 48 kHz ou 32 kHz, Stéréo)
- Les fichiers WAV d'une clé USB (Fréquence d'échantillonnage : 44,1 kHz, 16 bits, Stéréo)

Enregistrer dans la mémoire interne et réécouter

Enregistrer dans la mémoire interne

- Appuyez sur le bouton [REC] pour ouvrir l'écran de l'enregistreur.

Le voyant LED du bouton [REC] s'allume dès que l'écran de l'enregistreur est ouvert.



Si une clé USB est connectée, appuyez sur [1] pour afficher l'enregistreur interne.

- Appuyez sur les boutons [UP]/[DOWN] pour sélectionner le « Titre » ou la « Partition ».
- Appuyez sur les boutons [LEFT]/[RIGHT] pour définir la mémoire de morceaux ou la partition à enregistrer.
- Appuyez sur le bouton [PLAY/STOP] pour démarrer l'enregistrement.

L'enregistrement peut aussi être démarré en appuyant sur une touche.

Au démarrage de l'enregistrement, les voyants LED des boutons [PLAY/STOP] et [REC] s'allument.

- Appuyez sur le bouton [PLAY/STOP] pour terminer l'enregistrement.

À la fin de l'enregistrement, les voyants LED des boutons [PLAY/STOP] et [REC] s'éteignent.

Un symbole « * » apparaît à côté du morceau enregistré.

L'écran affiche automatiquement le mode de lecture des titres.



Mode de réécoute des titres

- Les performances peuvent être enregistrées tout en profitant de la fonction Métronome en appuyant sur le bouton [METRONOME].

Réécouter les performances de la mémoire interne

- Appuyez sur [PLAY/STOP] pour afficher le mode de réécoute des morceaux.



- Appuyez sur les boutons [UP]/[DOWN] pour sélectionner le « Titre » ou la « Partition ».
- Appuyez sur les boutons [LEFT]/[RIGHT] pour définir la mémoire de morceaux ou la partition à réécouter.
- Appuyez sur le bouton [PLAY/STOP] pour démarrer la lecture. Appuyez de nouveau sur le bouton [PLAY/STOP] pour arrêter la lecture.

- Pour revenir à l'écran d'accueil, appuyez de nouveau sur le bouton [3].

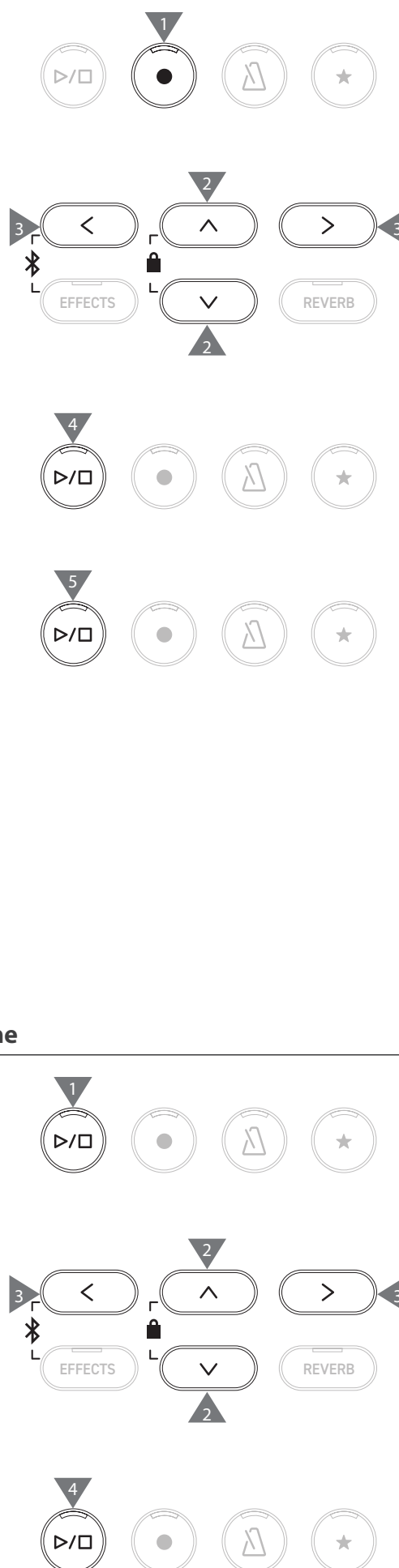

Réécouter les performances de la mémoire interne avec d'autres réglages

Les paramètres suivants peuvent être modifiés dans les performances enregistrées dans la mémoire interne.

Fonction de l'enregistreur interne	Description	Page
Key Transpose	Transpose le son du clavier.	P45
Song Transpose	Transpose le son du morceau enregistré pour le réécouter.	P45
Erase	Supprime un morceau.	P17
Convert to Audio	Convertit un morceau enregistré en un fichier MP3 ou WAV et la sauvegarde dans la clé USB.	P18

1. Dans le mode enregistrement de morceau, appuyez sur [2] pour vous rendre sur l'écran Modifier l'enregistreur interne.



Écran Modifier l'enregistreur interne

2. Appuyez sur les boutons [UP]/[DOWN] pour sélectionner le menu des paramètres.
 3. Appuyez sur [LEFT]/[RIGHT] pour définir une valeur.
- Pour restaurer les paramètres par défaut, appuyez simultanément sur [LEFT]/[RIGHT].
 - Appuyer de nouveau sur le bouton [3] vous fera revenir au mode de réécoute des morceaux.

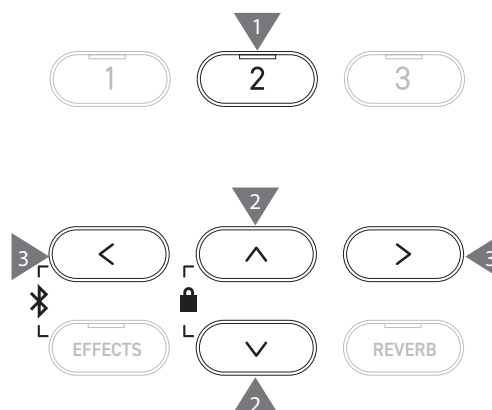

Supprimer les performances de la mémoire interne

1. Avec « Erase » en surbrillance, appuyez sur le bouton [2] pour accéder à l'écran Supprimer un titre.



2. Appuyez sur les boutons [UP]/[DOWN] pour sélectionner le « Titre » ou la « Partition ».



3. Appuyez sur les boutons [LEFT]/[RIGHT] pour sélectionner le morceau ou la partition.
 4. Un message de confirmation apparaît en appuyant sur le bouton [2].
 5. Appuyez sur le bouton [1] pour supprimer ou sur le bouton [3] pour annuler.
- Pour supprimer tous les titres enregistrés, appuyez sur les boutons [PLAY/STOP] et [REC] lorsque l'instrument est éteint, puis allumez-le.

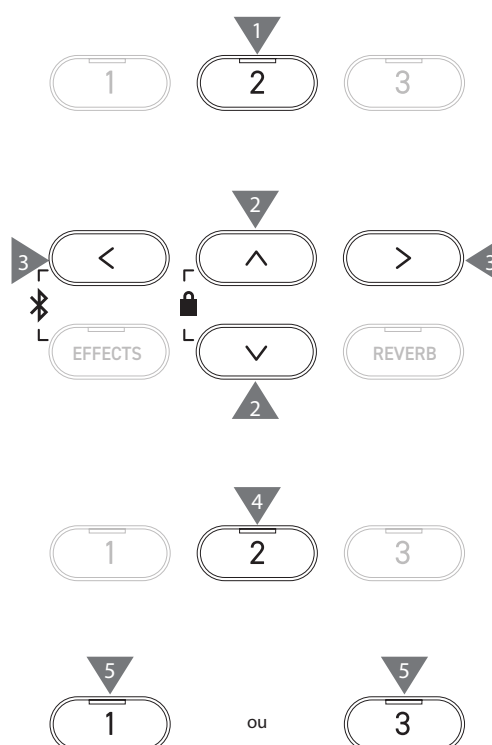

Convertir les performances de la mémoire interne

1. Avec « Conv. to Audio » en surbrillance, appuyez sur le bouton [2] pour accéder à l'écran Convertir en audio.



2. Appuyez sur les boutons [UP]/[DOWN] pour sélectionner le « Titre » ou la « Partition ».

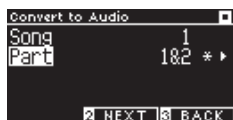

3. Appuyez sur les boutons [LEFT]/[RIGHT] pour sélectionner le morceau ou la partition.
4. Appuyez sur le bouton [2].



5. Appuyez sur les boutons [LEFT]/[RIGHT] pour sélectionner le format souhaité. Sélectionnez le format MP3 ou WAV.
6. Appuyez sur [PLAY/STOP] pour lancer la conversion. Pour la démarrer, vous pouvez aussi appuyer sur n'importe quelle touche. Les voyants LED des boutons [PLAY/STOP] et [REC] s'éteignent lorsque la conversion commence.

- Les touches utilisées pendant la conversion sont aussi enregistrées.

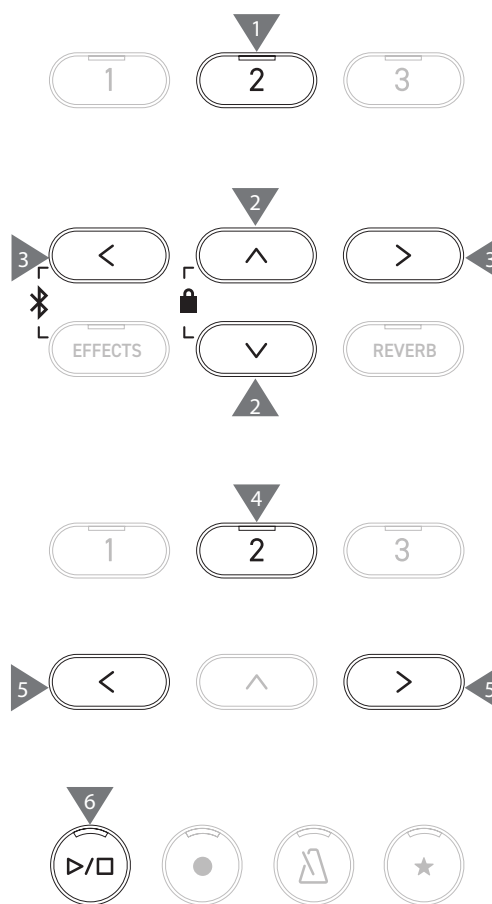

Enregistrer dans une clé USB et réécouter

Enregistrer sur une clé USB

1. Connectez une clé USB à l'instrument puis appuyez sur le bouton [REC] pour afficher l'écran de l'enregistreur USB.
Le voyant LED du bouton [REC] s'allume dès que l'écran de l'enregistreur USB est ouvert.

L'écran de l'enregistreur interne s'affiche si aucune clé USB n'est connectée.

2. Appuyez sur les boutons [LEFT]/[RIGHT] pour sélectionner le format souhaité.



Vous pouvez y accéder en appuyant sur [1].

3. Appuyez sur le bouton [2] pour vous rendre sur l'écran de Réglage du gain.



Écran Réglage du gain

L'indicateur s'affiche sur l'écran de Réglage du gain.

Lorsque vous jouez de ce piano numérique, les niveaux d'enregistrement sont affichés séparément pour les canaux L et R.

4. Appuyez sur les boutons [LEFT]/[RIGHT] pour régler le gain.
Le gain peut être défini entre 0 et 15 dB.

Le son enregistré peut être déformé si le gain est réglé à un niveau élevé.

5. Appuyez sur le bouton [PLAY/STOP] pour démarrer l'enregistrement.
L'enregistrement peut aussi être démarré en appuyant sur une touche.
Au démarrage de l'enregistrement, les voyants LED des boutons [PLAY/STOP] et [REC] s'allument.

- Pour restaurer les paramètres par défaut, appuyez simultanément sur les boutons [LEFT]/[RIGHT].

L'enregistrement ne peut pas être lancé depuis l'écran Réglage du gain.

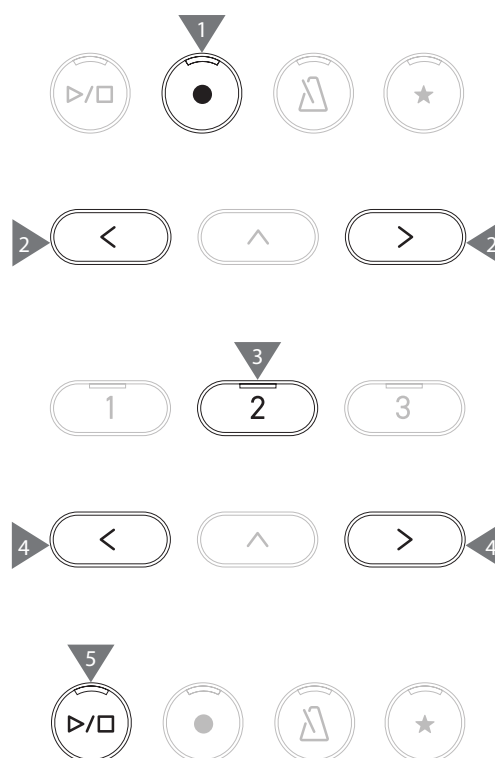

■ Sauvegarder les performances enregistrées

- Appuyez sur le bouton [PLAY/STOP] pour arrêter l'enregistrement.
Les voyants LED des boutons [PLAY/STOP] et [REC] s'éteignent lorsque l'enregistrement s'arrête.
- Appuyez sur le bouton [1] pour sauvegarder la performance enregistrée sur une clé USB ou sur le bouton [3] pour annuler.



Entrez le nom du morceau à sauvegarder dans la clé USB.

- Utilisez les boutons [LEFT]/[RIGHT] pour déplacer le curseur et appuyez sur [UP] et [DOWN] pour changer la lettre.
- Une fois le nom du morceau saisi, appuyez sur le bouton [2] pour sauvegarder l'enregistrement.
- Si un fichier avec le même nom existe déjà, appuyez sur le bouton [1] pour l'écraser ou sur [3] pour annuler.

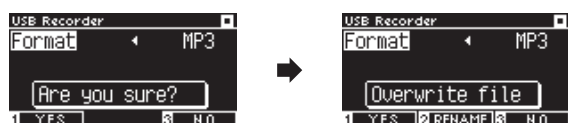

Si un fichier avec le même nom existe déjà

En cas d'annulation, l'écran LCD revient à l'étape 2.

- Après avoir sauvegardé, vous êtes automatiquement ramené vers le mode enregistrement de morceau.



Le fichier audio enregistré sera sauvegardé dans le dossier principal de la clé USB.
Il est impossible de sauvegarder le fichier dans un autre dossier.

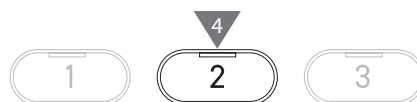
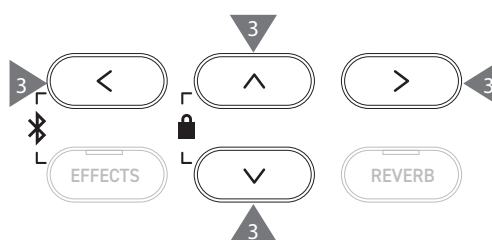

■ Caractères compatibles

0-9	A-Z	a-z	!	#	\$	%	&	'	()	+	,	-	.	;	=	@	[]	^	_	`	{ }
-----	-----	-----	---	---	----	---	---	---	-----	---	---	---	---	---	---	---	-----	---	---	---	-----

Réécouter les morceaux d'une clé USB

1. Connectez une clé USB à l'instrument puis appuyez sur [PLAY/STOP] pour afficher l'écran de recherche de titre. Si la clé USB est connectée, le contenu du dossier s'affiche.

Curseur de sélection



2. Appuyez sur [UP]/[DOWN] pour déplacer le curseur de sélection.
 3. Appuyez sur [2] pour sélectionner le morceau ou ouvrir un dossier.
 4. Appuyez sur [PLAY/STOP] pour démarrer la lecture. Appuyez de nouveau sur [PLAY/STOP] pour l'arrêter.
- Pour revenir à l'écran de recherche de titre, appuyez sur le bouton [3] lorsque la lecture est arrêtée.

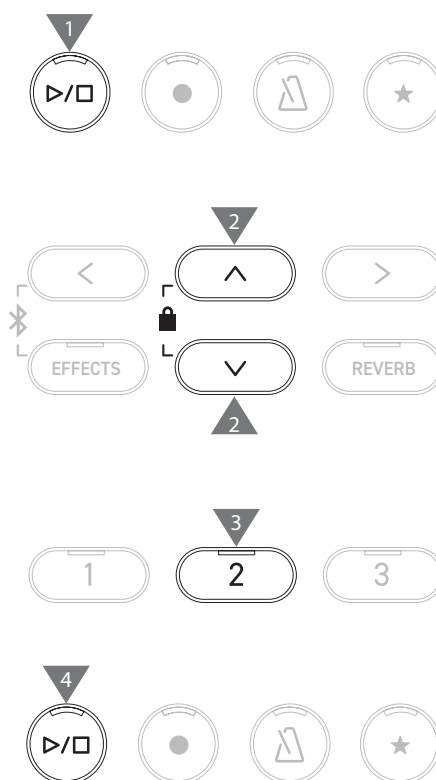

Écran de recherche de titre

indique un dossier.



Renvoie au dossier précédent.



indique un titre.

Renvoie vers l'écran d'accueil.

Affiche l'écran de l'enregistreur interne.

Écran LCD et boutons affichés lors de la lecture d'un fichier SMF, KSO, MP3 ou WAV

<fichier MP3 ou WAV>



Mode enregistrement de morceau

<fichier KSO (fichier de titre interne)>

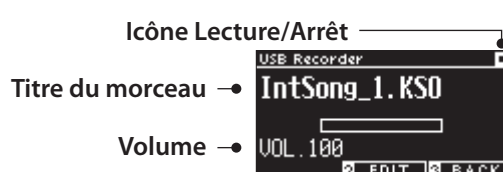

Mode enregistrement de morceau

<fichier SMF>



Mode enregistrement de morceau



- Le volume des fichiers audio du commerce est maximisé lors de la mastérisation, mais le volume d'enregistrement courant d'un instrument (piano) est plus faible en raison de sa large gamme dynamique. Il sera donc peut-être nécessaire de faire quelques réglages du volume.
- Les noms de dossiers, fichiers, morceaux et artistes ne s'afficheront pas correctement s'ils contiennent des caractères non reconnus par l'instrument.

■ Paramétrer une répétition A-B

1. Lors de la lecture d'un titre d'une clé USB, appuyez sur [1] pour marquer le début (A) de la boucle.
2. Au moment souhaité, appuyez de nouveau sur [1] pour marquer la fin de la boucle.
La répétition sera annulée si vous appuyez encore sur [1].

Une répétition A-B ne peut pas être effectuée dans des fichiers KSO.

■ Réécouter les performances d'une clé USB avec d'autres réglages

Les paramètres suivants peuvent être définis pour les performances lues depuis une clé USB.

Fonction de l'enregistreur USB	Description
Play Mode	Sélectionne le mode de lecture souhaité.
Tempo	Définit le tempo. <input checked="" type="checkbox"/> Ce paramètre n'est disponible que pour les fichiers SMF ou KSO.
Key Transpose	Transpose le son du clavier.
Song Transpose	Transpose le son du morceau enregistré pour le réécouter. <input checked="" type="checkbox"/> Ce paramètre n'est disponible que pour les fichiers SMF ou KSO.

1. Dans le mode enregistrement de morceau, appuyez sur [2] pour vous rendre sur l'écran Modifier l'enregistreur USB.

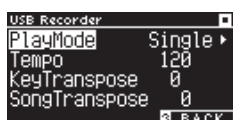

Écran Modifier l'enregistreur USB

2. Appuyez sur [UP]/[DOWN] pour sélectionner le menu des paramètres.
 3. Appuyez sur [LEFT]/[RIGHT] pour définir une valeur.
- Pour restaurer les paramètres par défaut, appuyez simultanément sur [LEFT]/[RIGHT].
 - Pour revenir au mode enregistrement de morceau, appuyez de nouveau sur [3].

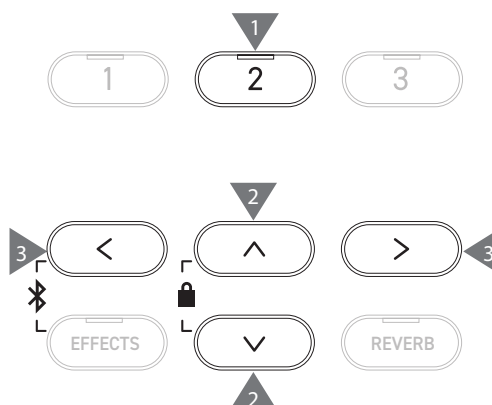

■ Play Mode settings (Paramètres du mode Lecture)

Il existe quatre modes de lecture.

Play Mode setting (Paramétrage du mode Lecture)	Description
Single	Lit le titre sélectionné une fois.
1 Repeat	Lit le titre sélectionné en boucle.
All Repeat	Lit les titres du dossier sélectionné en boucle.
Random	Lit les titres du dossier sélectionné aléatoirement.

Réenregistrer les morceaux d'une clé USB

1. Connectez une clé USB à l'instrument puis appuyez sur [PLAY/STOP] pour afficher l'écran de recherche de titre.
2. Appuyez sur [UP] ou [DOWN] pour déplacer le curseur de sélection sur les titres à réenregistrer.



3. Appuyez sur [REC] pour ouvrir l'écran de l'enregistreur USB. Le voyant LED du bouton [REC] s'allume dès que l'écran de l'enregistreur USB est ouvert.
4. Appuyez sur [UP]/[DOWN] pour sélectionner un « Mode ».
5. Appuyez sur [LEFT]/[RIGHT] pour sélectionner un mode comme indiqué ci-dessous.
 - Sélectionnez « Over Dubbing » pour un fichier MP3 ou WAV.



- Sélectionnez « Conv. to Audio » pour un fichier SMF ou KSO.



6. Appuyez sur le bouton [PLAY/STOP] pour démarrer l'enregistrement. L'enregistrement peut aussi être démarré en appuyant sur une touche. Au démarrage de l'enregistrement, les voyants LED des boutons [PLAY/STOP] et [REC] s'allument.

P20 Sauvegarder les performances enregistrées



- Les données SMF et KSO sont converties en MP3/WAV lors d'un réenregistrement.
- Un enregistrement normal démarre si « New Song » est sélectionné à la place de réenregistrement.

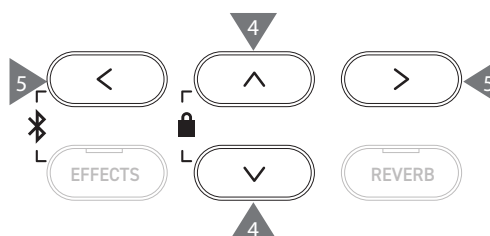
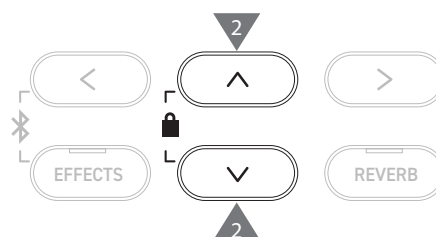

Reverb (Réverb)

Le paramètre Réverb ajoute de la réverbération au son.

Activer/désactiver la réverb

- Appuyez sur [REVERB].
Le voyant LED du bouton [REVERB] s'allume et l'effet de réverbération est appliqué.
- Si vous appuyez de nouveau sur ce bouton, l'effet prend fin et le voyant LED s'éteint.



Liste des paramètres de la réverb

Paramètre de réverb	Description
Type	Définit un des six types de réverb disponibles.
Depth	Définit la profondeur de la réverb, de 1 à 10.
Time	Définit la durée de la réverb, de 1 à 10.

Liste des types de réverb

Type	Description
Room	Simule la réverbération d'une performance dans une petite salle de répétition.
Lounge	Simule la réverbération d'une performance dans une salle pour piano.
Small Hall	Simule la réverbération d'une performance dans une petite salle.
Concert Hall	Simule la réverbération d'une performance dans une grande salle de concert de musique classique.
Live Hall	Simule la réverbération d'une performance dans une grande salle de concert live.
Cathedral	Simule la réverbération d'une performance dans une grande cathédrale.

Paramètres de réverb

- Maintenez le bouton [REVERB] enfoncé pour afficher l'écran de modification de la réverb.

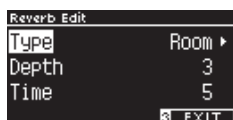

- Appuyez sur [UP]/[DOWN] pour sélectionner le menu des paramètres.
 - Appuyez sur les boutons [LEFT]/[RIGHT] pour définir la valeur ou le type.
- Pour restaurer les paramètres par défaut, appuyez simultanément sur [LEFT]/[RIGHT].
 - Pour revenir à l'écran d'accueil, appuyez de nouveau sur le bouton [3].

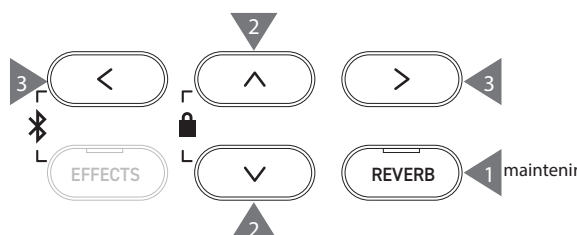

Effects (Effets)

La fonction Effets permet d'ajouter différents effets à la mélodie.

Activer/désactiver les Effets

- Appuyez sur [EFFECTS].
Le voyant LED du bouton [EFFECTS] s'allume et l'effet est appliqué.
- Si vous appuyez de nouveau sur ce bouton, l'effet prend fin et le voyant LED s'éteint.

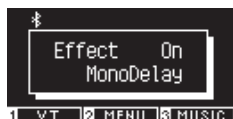

Liste des types d'effets

Type d'effet	Description
Mono Delay	Cet effet ajoute un écho type montagne à la mélodie.
Ping Delay	Cet effet fait tourner l'écho du son alternativement de droite à gauche.
Triple Delay	Cet effet fait résonner l'écho au centre, à droite et à gauche, dans cet ordre.
Chorus	Cet effet étire la mélodie en associant le son original à un son comportant des fluctuations de ton.
Classic Chorus	Cet effet reproduit les chœurs d'antan grâce au traitement de signal numérique.
Ensemble	Cet effet enrichit la mélodie grâce à un chorus de trois phases.
Tremolo	Cet effet confère des fluctuations au volume.
Classic Tremolo	Cet effet reproduit le trémolo d'autrefois grâce au traitement de signal numérique.
Vibrato Tremolo	Cet effet donne du vibrato au trémolo.
Tremolo+Amp	Cet effet reproduit le son modifié grâce à un amplificateur et le combine à un trémolo.
Auto Pan	Cet effet change l'origine du son à intervalles réguliers.
Classic Auto Pan	Cet effet reproduit l'autopan d'autrefois grâce au traitement de signal numérique.
Auto Pan+Amp	Cet effet reproduit le son modifié grâce à un amplificateur et le combine à un autopan.
Phaser+AutoPan	Cet effet ajoute un autopan au phaser.
Phaser	Cet effet fait tourner le son en associant à la mélodie originale une mélodie hors-phase.
Classic Phaser	Cet effet reproduit l'ancien phaser grâce au traitement de signal numérique.
Phaser+Amp	Cet effet reproduit le son modifié grâce à un amplificateur et le combine à un phaser.
Phaser+Chorus	Cet effet ajoute un chœur au phaser.
Rotary1	Cet effet reproduit la modification du son par une cabine Leslie. Vous pouvez modifier la vitesse de rotation en appuyant sur la pédale douce (gauche).
Rotary2	Cet effet ajoute une légère distorsion au haut-parleur rotatif 1.
Rotary3	Cet effet ajoute plus de distorsion au haut-parleur rotatif 2.
Rotary4	Cet effet ajoute un chœur au haut-parleur rotatif 1.
Rotary5	Cet effet ajoute un chœur au haut-parleur rotatif 2.
Rotary6	Cet effet ajoute un chœur au haut-parleur rotatif 3.

Liste des paramètres des effets

Les paramètres des effets peuvent être modifiés.

Type d'effet	Paramètre des effets	Effet (en augmentant la valeur)
Delay 3 types	Effect level	Le degré de l'effet appliqué est plus profond.
	Time	L'intervalle entre les échos est plus large.
Chorus, Ensemble	Effect level	Le degré de l'effet appliqué est plus profond.
	Speed	La vitesse des fluctuations augmente.
Classic Chorus	Mono / Stereo	Le son se propage plus profondément.
	Speed	La vitesse des fluctuations augmente.
Tremolo 3 types Auto Pan 2 types, Phaser 2 types	Effect level	Le degré de l'effet appliqué est plus profond.
	Speed	La vitesse des fluctuations et ondulations augmente.
Rotary 6 types	Accel. Speed	La vitesse en choisissant entre lent et rapide est plus élevée.
	Rotary Speed	La vitesse maximale augmente.
[Effect]+[Effect]	Effect level	Le degré de l'effet appliqué est plus profond.
[Effect]+Amp	Speed	La vitesse des fluctuations et ondulations augmente.

Paramètres des effets

1. Maintenez le bouton [EFFECTS] enfoncé pour afficher l'écran de modification des effets.

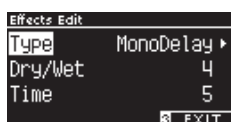

2. Appuyez sur [UP]/[DOWN] pour sélectionner le menu des paramètres.
 3. Appuyez sur les boutons [LEFT]/[RIGHT] pour définir la valeur ou le type.
- Pour restaurer les paramètres par défaut, appuyez simultanément sur [LEFT]/[RIGHT].
 - Pour revenir à l'écran d'accueil, appuyez de nouveau sur le bouton [3].

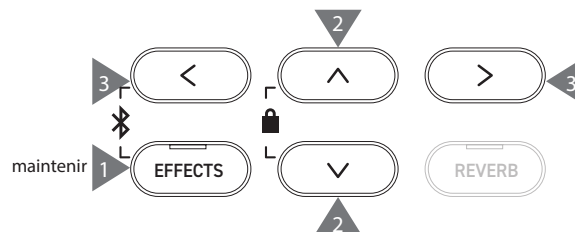

Dual (Double)

La fonction Double permet de superposer deux sons.

Passer en mode Double

Appuyez sur deux boutons SON à superposer. Les voyants LED des boutons SON utilisés s'allument et les noms des sons s'affichent sur l'écran LCD.

Le premier son choisi est affiché sur la première ligne comme Partie 1.

Exemple :

Pour combiner les sons [PIANO1] et [STRINGS], appuyez simultanément sur [PIANO1] et [STRINGS] comme dans l'image 1. Ils seront affichés comme dans l'image 2.



L'écran affiche des noms de sons raccourcis.

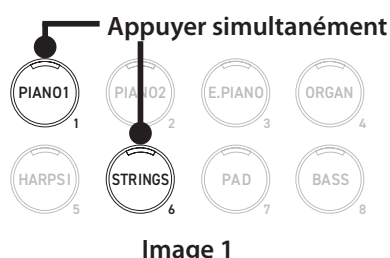

Image 1

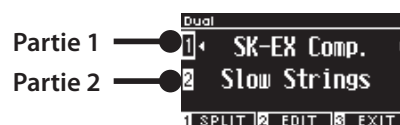

Image 2

Sélectionner un son pour chaque partie

1. Depuis l'écran Double, appuyez sur [UP]/[DOWN] pour sélectionner une partie du titre.
2. Appuyez sur [LEFT]/[RIGHT] pour définir la variation du son de la partie sélectionnée.

P79 Liste des titres et sons de démos

- Pour revenir à l'écran d'accueil, appuyez de nouveau sur le bouton [3].
Sinon, vous pouvez revenir à l'écran d'accueil en appuyant sur n'importe quel bouton SON.

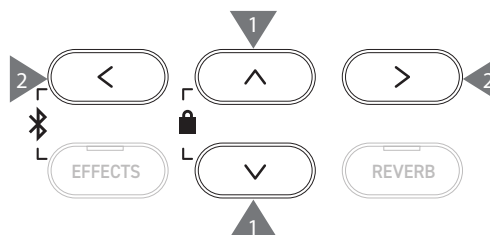

Dual Settings (Paramètres du mode Double)

Liste des paramètres du mode Double

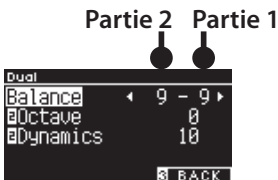
Paramètre du mode Double	Paramètre par défaut	Description
Balance	9-9	Règle la balance de volume des deux sons. 
[2] Octave (Changement d'octave)	0	En mode Double, règle la palette sonore de la partie 2 entre -2 et +2 octaves. Par exemple, si « SK-EX Competition Grand Piano Concert » et « String Ensemble » sont combinés en mode Double, le son « String Ensemble » peut être joué une octave au-dessus.
[2] Dynamics (Structure dynamique)	10	En mode Double, règle la sensibilité de la partie 2 entre 1 et 10. Plus le nombre est petit, plus la sensibilité est basse. Par exemple, diminuer la sensibilité de « String Ensemble » dans une performance de « SK-EX Competition Grand Piano Concert » et « String Ensemble » en mode Double peut améliorer la dynamique sonore du piano.

Paramètres du mode Double

- Depuis l'écran Double, appuyez sur le bouton [2] pour vous rendre sur l'écran Modifier le mode Double.



Écran Modifier le mode Double

- Appuyez sur [UP]/[DOWN] pour sélectionner le menu des paramètres.
 - Appuyez sur [LEFT]/[RIGHT] pour définir une valeur.
- Pour restaurer les paramètres par défaut, appuyez simultanément sur [LEFT]/[RIGHT].
 - Pour revenir à l'écran d'accueil, appuyez deux fois sur le bouton [3].

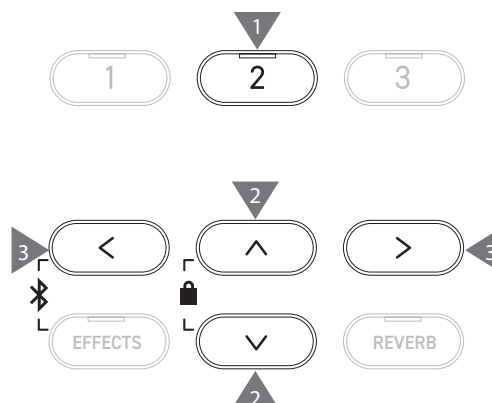

Split (Séparer)

La fonction Séparer divise le clavier en sections haute et basse pouvant chacune être jouée avec des sons différents. Le moment où sont divisées les sections haute et basse s'appelle le « Split point » (point de partage).

Passer en mode Séparer

- Depuis l'écran Double, appuyez sur [1] pour vous rendre sur l'écran Séparer.

Le voyant LED du bouton SON assigné à la section haute s'allume.

Le voyant LED du bouton SON assigné à la section basse clignote.

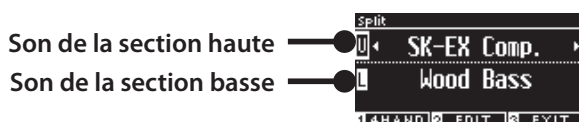

- Par défaut, la section basse est réglée sur le son « Wood Bass ».
- Pour revenir à l'écran d'accueil, appuyez de nouveau sur le bouton [3].

Modifier le partage

Maintenez le bouton [1] enfoncé, puis appuyez sur la touche du clavier où vous souhaitez placer le point de partage. La touche choisie devient alors la note la plus basse de la section haute.

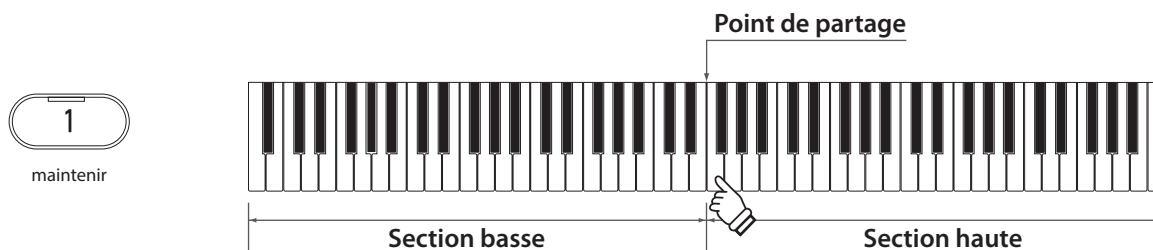

- Par défaut, le point de partage est C4.

Modifier le son des sections haute ou basse

- Appuyez sur un bouton SON pour le définir comme son de la section haute.
Maintenez le bouton [1] enfoncé, puis appuyez sur un bouton SON pour le définir comme son de la section basse.

Section haute

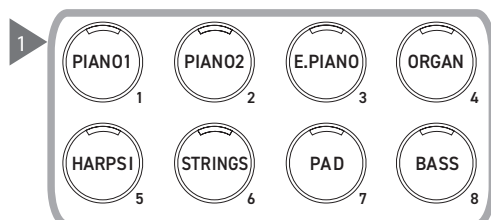

Section basse

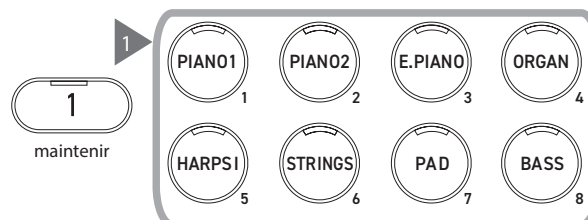

- Appuyez sur [LEFT]/[RIGHT] pour définir le son de chaque section.



Split Settings (Paramètres du mode Séparer)

Liste des paramètres du mode Séparer

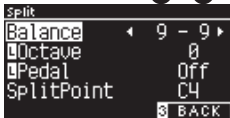
Paramètre Modifier le mode Séparer	Paramètre par défaut	Description
Balance	9-9	Règle la balance de volume des deux sons. <div style="text-align: center;"> <p>Section basse Section haute</p>  </div> 
<input type="checkbox"/> Octave (Baisse d'octave)	0	En mode Séparer, règle la palette sonore de la section basse entre 0 et +3 octaves.
<input type="checkbox"/> Pedal (Pédale de sustain)	Off	Active/désactive la fonction pédale de sustain pour la section basse en mode Séparer. La fonction de pédale est toujours activée pour la section haute.
Split Point	C4	Définit le point de division entre A#0 et C8.

Paramètres du mode Séparer

- Depuis l'écran Séparer, appuyez sur [2] pour vous rendre sur l'écran Modifier le mode Séparer.

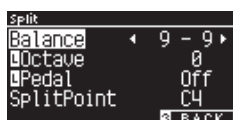

Écran Modifier le mode Séparer

- Appuyez sur [UP]/[DOWN] pour sélectionner le menu des paramètres.
 - Appuyez sur les boutons [LEFT]/[RIGHT] pour définir la valeur ou le type.
- Pour restaurer les paramètres par défaut, appuyez simultanément sur [LEFT]/[RIGHT].
 - Pour revenir à l'écran d'accueil, appuyez deux fois sur le bouton [3].

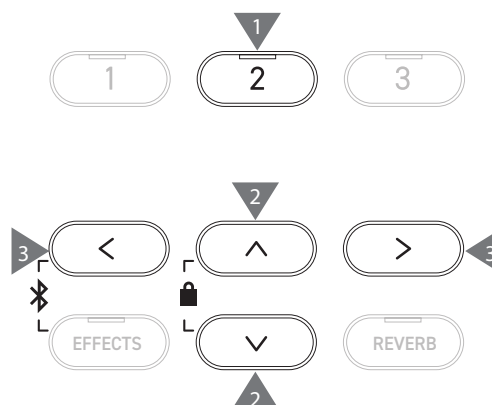

4 Hands (Quatre mains)

La fonction Quatre mains divise le clavier en sections gauche et droite qui peuvent jouer dans la même gamme. À ce moment, la pédale de sustain (droite) sert de pédale de sustain pour la section droite et la pédale douce (gauche) sert de pédale de sustain pour la section gauche.

Passer en mode Quatre mains

- Depuis l'écran Séparer, appuyez sur [1] pour vous rendre sur l'écran Quatre mains.
Le voyant LED du bouton SON assigné à la section droite s'allume.
Le voyant LED du bouton SON assigné à la section gauche clignote.

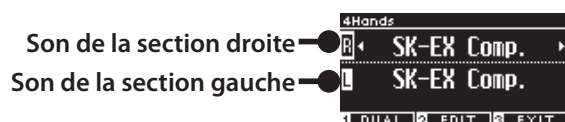

- Par défaut, les sections gauche et droite sont définies sur le son « SK-EX Competition Grand Piano | Concert ».
- Pour revenir à l'écran d'accueil, appuyez de nouveau sur le bouton [3].

Modifier le point de partage du mode Quatre mains

Maintenez le bouton [1] enfoncé, puis appuyez sur la touche du clavier où vous souhaitez placer le point de partage. La touche choisie devient alors la note la plus basse de la section droite.

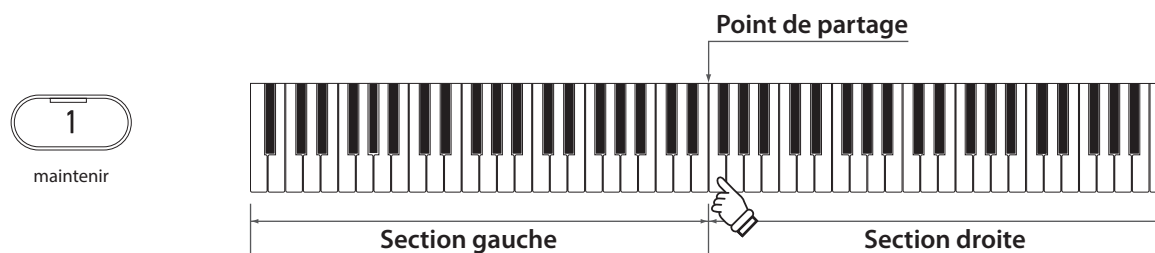

- Par défaut, le point de partage est F4.

Modifier le son des sections droite et gauche

- Appuyez sur un bouton SON pour le définir comme son de la section droite.
Maintenez le bouton [1] enfoncé, puis appuyez sur un bouton SON pour le définir comme son de la section gauche.

Section droite

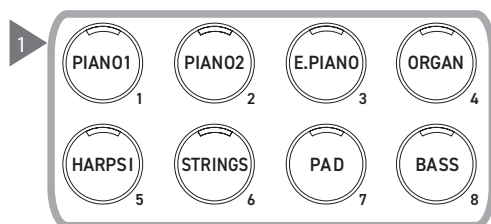

Section gauche

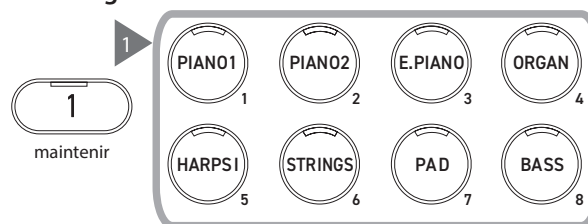

- Appuyez sur [LEFT]/[RIGHT] pour définir le son de chaque section.



Four Hands Settings (Paramètres Quatre mains)

Liste des Paramètres Quatre mains

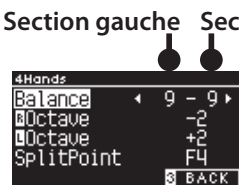
Paramètre Modifier Quatre mains	Paramètre par défaut	Description
Balance	9-9	Règle la balance de volume des deux sons. Section gauche Section droite 
<input checked="" type="checkbox"/> Octave (Changement d'octave section droite)	-2	Règle la palette sonore de la section droite entre -3 et 0 octaves.
<input type="checkbox"/> Octave (Changement d'octave section gauche)	2	Règle la palette sonore de la section gauche entre 0 et +3 octaves.
Split Point	F4	Définit le point de division entre A#0 et C8.

Paramètres Quatre mains

1. Depuis l'écran Quatre mains, appuyez sur [2] pour vous rendre sur l'écran Modifier Quatre mains.

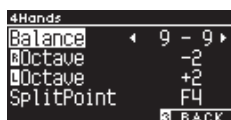

Écran Modifier Quatre mains

2. Appuyez sur [UP]/[DOWN] pour sélectionner le menu des paramètres.
3. Appuyez sur [LEFT]/[RIGHT] pour définir une valeur.

- Pour restaurer les paramètres par défaut, appuyez simultanément sur [LEFT]/[RIGHT].
- Pour revenir à l'écran d'accueil, appuyez deux fois sur le bouton [3].

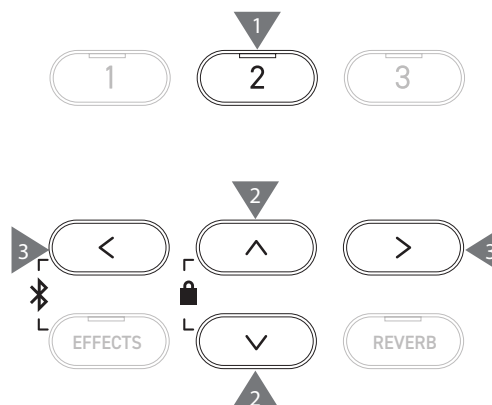

Music Menu (Menu Musique)

Le menu Musique contient quatre fonctions : Démon, Musique pour piano, Leçon et Concert Magic.

Liste du menu Musique

Fonction	Description
Demo Songs	Une sélection de morceaux courts pour tester tous les sons. <div style="border: 1px solid black; padding: 2px; display: inline-block;">P79</div> Liste des sons et titres de démos
Piano Music	Une sélection de 29 œuvres de piano allant de l'ère baroque avec Rameau, au romantisme avec Chopin. Des partitions annotées sont disponibles dans le livre « Classical Piano Collection » fourni séparément*. <input checked="" type="checkbox"/> Selon le pays d'achat.
Lesson	Un recueil de titres de leçon contemporains et d'études classiques. Pour la liste complète des titres de leçon, consultez le livret « Liste des morceaux internes ».
Concert Magic	Une sélection de 176 titres Concert Magic. La fonction Concert Magic permet aux joueurs de vivre l'expérience de la performance d'un vrai piano rien qu'en pressant du doigt l'une des touches. Les titres Concert Magic peuvent aussi être lus en tant que démos. Pour la liste complète des titres Concert Magic, consultez le livret « Liste des morceaux internes ».

Passer au mode menu Musique

- Depuis l'écran d'accueil, appuyez sur [3] pour ouvrir le menu Musique.

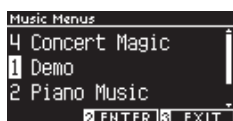

- Appuyez sur [UP]/[DOWN] pour sélectionner une fonction.
- Appuyez sur [2] pour accéder à la fonction choisie.

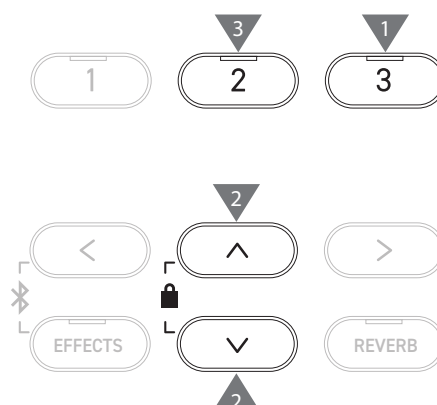

Demo Songs (Demos)

Lire/arrêter les démos

- Une démo est lue à l'ouverture de l'écran Démos.

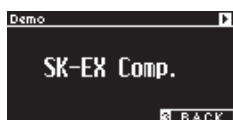

- Pour arrêter la lecture, appuyez sur [PLAY/STOP].
- Si vous appuyez de nouveau sur [PLAY/STOP], la démo recommence depuis le début.

Changer de démo

- La démo change si le son est modifié en appuyant sur un bouton SON ou FLÈCHE depuis l'écran Démos.
- Les démos peuvent être modifiées en cours de lecture.

Piano Music (Musique pour piano)

✓ Selon le pays d'achat.

Sélectionner un titre de musique pour piano

Depuis l'écran Musique pour piano, appuyez sur [UP]/[DOWN] ou [LEFT]/[RIGHT] pour sélectionner un morceau.

Le nom du morceau apparaît dans la partie haute et le nom du compositeur dans la partie basse de l'écran LCD.

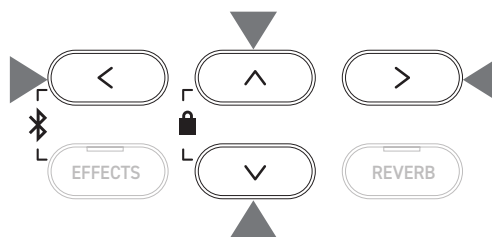

Écouter et arrêter une musique pour piano

- Pour lire le titre, appuyez sur [PLAY/STOP].
- Pour arrêter la lecture, appuyez de nouveau sur [PLAY/STOP].



Lesson (Leçon)

Livres de titres de leçon

Alfred Lesson Books	Classical Lesson Books
Alfred's Premier Piano Course Lesson 1A	Burgmüller 25 (25 Etudes Faciles, Opus 100)
Alfred's Premier Piano Course Lesson 1B	Czerny 30 (Etudes de Mécanisme, Opus 849)
Alfred's Basic Piano Library Lesson Book Level 1A	Czerny 100 (Hundert Übungsstücke, Opus 139)
Alfred's Basic Piano Library Lesson Book Level 1B	Beyer 106 (Vorschule im Klavierspiel, Opus 101)
Alfred's Basic Adult Piano Course Lesson Book Level 1	J.S. Bach: Inventionen
	Sonatinen Album 1
	Chopin Walzer (Chopin waltzes series 1-19)

✓ Livres de leçon vendus séparément ; merci de consulter le livret « Internal Song Lists » pour plus d'informations.

Sélectionner un morceau

1. Depuis l'écran Leçon, appuyez sur [UP]/[DOWN] pour sélectionner l'élément à définir (nom du livre, titre du morceau ou position actuelle).
2. Appuyez sur [LEFT]/[RIGHT] pour choisir l'élément.

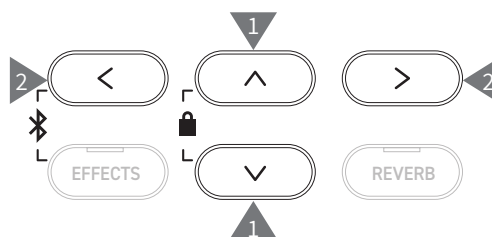
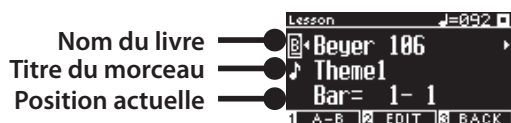

✓ Les titres de leçon peuvent être modifiés pendant la lecture. Toutefois, il est impossible de les modifier lors de l'enregistrement.

Pratique

La fonction Leçon offre aux joueurs les six méthodes suivantes pour pratiquer le piano.

■ Lire un titre de leçon et apprendre le morceau

Lire et arrêter un morceau

Sélectionnez un titre de leçon et appuyez sur [PLAY/STOP].

Le voyant LED du bouton [PLAY/STOP] s'allume.

La lecture du titre de leçon démarre après une mesure comptée par le métronome.



- Pour arrêter la lecture, appuyez de nouveau sur [PLAY/STOP].
- Si le titre est en pause et que vous appuyez de nouveau sur [PLAY/STOP], la lecture reprend 2 mesures plus tôt que lorsque vous l'avez interrompue.
Le morceau est relu du début si vous appuyez simultanément sur [EFFECTS] et [REVERB].
- Appuyez sur le bouton [METRONOME] pour allumer le métronome.

Lire le morceau depuis n'importe quel point de départ

Sélectionnez le titre à lire et appuyez sur [EFFECTS] ou sur [REVERB].

Le bouton [EFFECTS] déplace la lecture une mesure en arrière et le bouton [REVERB], une mesure plus loin.

Maintenez le bouton enfoncé pour revenir en arrière/avancer rapidement.



Appuyez sur [UP]/[DOWN] pour sélectionner le rythme de la mesure.

Le bouton [LEFT] déplace la position de lecture un temps en arrière et le bouton [RIGHT], un temps plus loin.

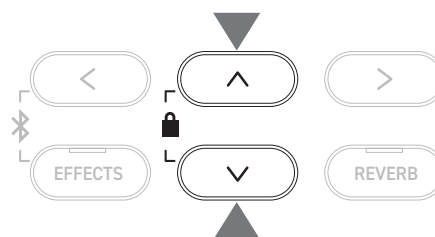

■ Pratiquer la partie main droite (ou gauche) en lisant la partie main gauche (ou droite) d'un titre de leçon

1. Depuis l'écran Leçon, appuyez sur [2] pour vous rendre sur l'écran Modifier Leçon.
2. Appuyez sur [UP]/[DOWN] pour sélectionner « Balance ».
3. Appuyez sur [LEFT]/[RIGHT] pour régler le volume des mains droite et gauche.

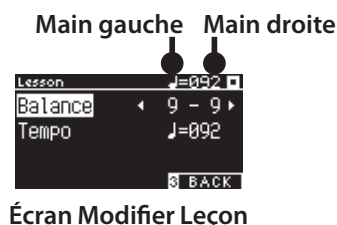

Écran Modifier Leçon

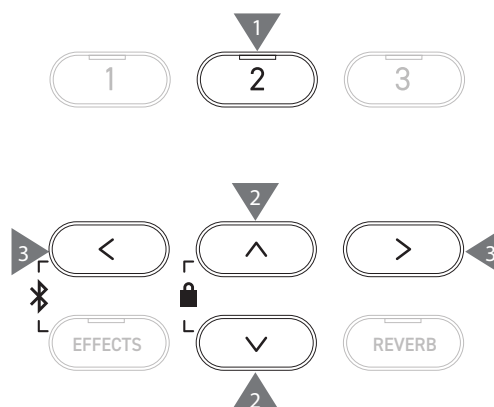

Pratiquer la main droite en écoutant la partie main gauche

Appuyez sur le bouton [LEFT].

Le volume de la main droite sera réduit.

Il est coupé si la valeur est 9-1.

Pratiquer la main gauche en écoutant la partie main droite

Appuyez sur le bouton [RIGHT].

Le volume de la main gauche sera réduit.

Il est coupé si la valeur est 1-9.



- Lorsque vous pratiquez accompagné(e) d'un titre de leçon, la qualité du son varie selon l'intervalle ou la durée de la performance, ce n'est pas un défaut.
- Pour certaines des leçons Beyer, augmenter la valeur de gauche réduit le volume de l'élève et augmenter celle de droite réduit le volume du professeur.

Pratiquer en changeant de tempo

1. Depuis l'écran Leçon, appuyez sur [UP]/[DOWN] pour sélectionner « Tempo ».
2. Appuyez sur les boutons [LEFT]/[RIGHT] pour ajuster la valeur.

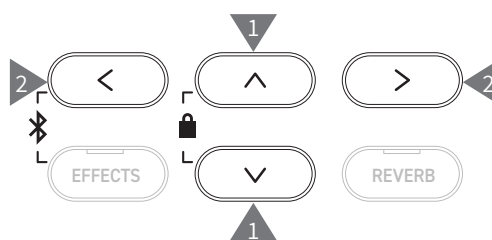

Pratiquer avec une répétition A-B

Définissez deux mesures dans un titre de leçon pour pratiquer la répétition entre elles.

Méthode 1

1. En lisant un titre de leçon, appuyez sur [1] pour définir le point de départ de la répétition.



Le point de départ (A) est défini et le voyant LED du bouton [1] clignote.

2. À l'endroit souhaité, appuyez sur [1] pour définir la fin de la répétition (B).



La fin (B) est définie et le voyant LED du bouton [1] reste fixe. Une fois que la répétition A-B est définie, la lecture reprend 2 mesures avant le début de la répétition.

3. Appuyez de nouveau sur [1] pour annuler la répétition et reprendre la lecture classique.



Méthode 2

Mettez le titre en pause et appuyez sur [EFFECTS] ou [REVERB] pour définir les mesures de la répétition.

Remarque : la position du point final ne peut pas être antérieure à celle du point de départ.



Enregistrer la partie main droite (ou gauche) en lisant la partie main gauche (ou droite) d'un titre de leçon et s'écouter

1. Sélectionnez un titre de leçon et appuyez sur [REC].
Les voyants LED des boutons [REC] et [PLAY/STOP] s'allument, et la lecture et l'enregistrement du titre commencent après un battement du métronome.
2. Appuyez sur le bouton [PLAY/STOP] pour terminer l'enregistrement.
La lecture du titre de leçon s'arrête et les voyants LED des boutons [PLAY/STOP] et [REC] s'éteignent.

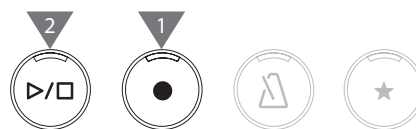

- Pour changer la position du début de la lecture, appuyez sur les boutons [EFFECTS] ou [REVERB].
- Pour arrêter la lecture et l'enregistrement, appuyez de nouveau sur [PLAY/STOP].



- Lorsque les points de répétition sont en train d'être définis, celle-ci est désactivée.
- La performance enregistrée est supprimée lorsque vous appuyez simultanément sur les boutons [REC] et [PLAY/STOP]. Elle sera aussi supprimée si vous sélectionnez un autre titre de leçon.

Exercices pour les doigts

La fonction Exercices pour les doigts permet de pratiquer et de s'enregistrer avec « Hanon » (20 morceaux en partie 1) ou « major and minor scales, arpeggios, chords, and cadences ». Une mesure de la régularité, parmi d'autres éléments, est affichée sur l'écran LCD pour auto-évaluer sa performance.

Vous pouvez aussi écouter les performances modèles pour chaque exercice pour les doigts, comme n'importe quel titre de leçon.

1. Sélectionnez un morceau « Hanon » et appuyez sur [REC].
Les voyants LED des boutons [REC] et [PLAY/STOP] s'allument, et la lecture et l'enregistrement du titre commencent après un battement du métronome.
2. Appuyez sur le bouton [PLAY/STOP] pour terminer l'enregistrement.
La lecture du titre de leçon et l'enregistrement s'arrêtent et les résultats « Fausses notes », « Problèmes rythmiques » et « Régularité » sont affichés l'un après l'autre pendant quelques secondes.
3. Pour écouter le titre de leçon et la performance enregistrée, appuyez sur [PLAY/STOP].
Ainsi, vous pouvez écouter votre performance tout en consultant les résultats de l'évaluation.
Pour arrêter le titre de leçon et la performance enregistrée, appuyez de nouveau sur [PLAY/STOP].

- Pour changer la position du début de la lecture, appuyez sur les boutons [EFFECTS] ou [REVERB].
- En appuyant sur [UP]/[DOWN], l'affichage de l'évaluation est interrompu et vous revenez à l'écran Leçon.



- Vous pouvez réécouter la performance enregistrée même après avoir fermé les résultats d'évaluation.
- La performance enregistrée est supprimée si vous appuyez simultanément sur les boutons [REC] et [PLAY/STOP].
- La performance enregistrée sera aussi supprimée si vous sélectionnez un autre titre de leçon.

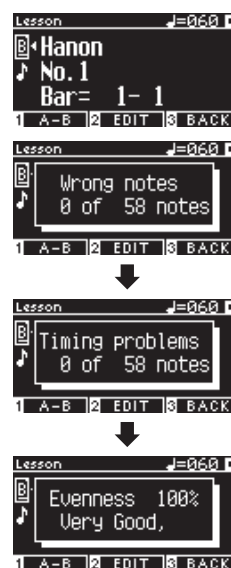

Concert Magic

Lire un titre Concert Magic

Sélectionner un titre Concert Magic

Deux titres Concert Magic sont attribués à chaque touche.



La Bank A (carte mémoire A) de A1 à A88 et la Bank B (carte mémoire B) de B1 à B88 contiennent 176 morceaux au total.

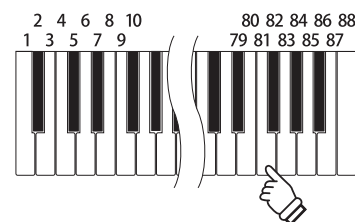

Depuis l'écran Concert Magic, appuyez sur [2] puis sur une touche pour sélectionner le titre Concert Magic désiré. Appuyez de nouveau sur la touche pour passer de la Mémoire 1 à la Mémoire 2.



Jouer le titre Concert Magic sélectionné

- Appuyez sur n'importe quelle touche pour jouer le titre Concert Magic.
- Le tempo du morceau est déterminé par la vitesse de jeu.
- Le volume du morceau est déterminé par l'intensité du toucher.
- Les cercles noirs (●) sur l'écran deviennent des signes plus (+) à mesure que le titre avance. Utilisez-les comme des guides pour jouer.
- L'opération pour modifier le son est la même qu'en temps normal.

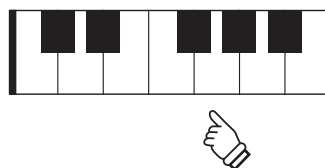

P79 Liste des sons et titres de démos

Écouter un titre Concert Magic

Lecture aléatoire

Avec un titre Concert Magic sélectionné, appuyez sur [PLAY/STOP] pour lire les titres Concert Magic aléatoirement. Appuyez de nouveau sur le bouton [PLAY/STOP] pour arrêter la lecture.



Lecture par catégorie

Avec un titre Concert Magic sélectionné, maintenez enfoncé le bouton [2] et appuyez sur [PLAY/STOP] pour lire tous les morceaux du même groupe que le titre sélectionné en boucle et dans l'ordre numérique.





Paramètres des titres Concert Magic

Liste des paramètres

Paramètre Concert Magic	Paramètre par défaut	Description
Tempo	-	Définit le tempo.
Mode	Normal	Normal
		Les titres Concert Magic seront lus selon leur type d'arrangement.
		Steady Beat
		Tous les titres Concert Magic seront lus en appuyant sur une touche de façon constante.
Balance	9-9	Règle la balance du volume entre la mélodie et les accompagnements.

Types d'arrangement des titres Concert Magic

Type	Description	Exemple
Easy Beat (EB)	Marque un battement constant et régulier sur n'importe quelle touche du clavier.	"Für Elise" 
Melody Play (MP)	Marque le rythme d'une mélodie sur n'importe quelle touche du clavier.	« Twinkle, Twinkle, Little Star » 
Skillful (SK)	Marque le rythme des deux mélodies et des notes d'accompagnement sur n'importe quelle touche du clavier.	« Waltz Of The Flowers » 

Paramètres des titres Concert Magic

- Depuis l'écran Concert Magic, appuyez sur [2] pour vous rendre sur l'écran Modifier Concert Magic.
- Appuyez sur [UP]/[DOWN] pour sélectionner le menu des paramètres.
- Appuyez sur les boutons [LEFT]/[RIGHT] pour définir la valeur ou le type.

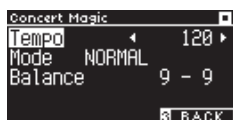

Écran Modifier Concert Magic

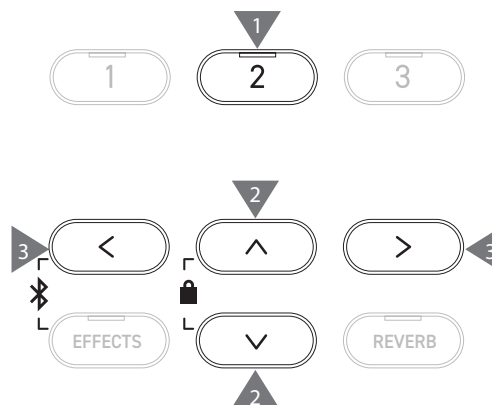

- Pour restaurer les paramètres par défaut, appuyez simultanément sur [LEFT]/[RIGHT].
- Pour revenir à l'écran d'accueil, appuyez deux fois sur le bouton [3].

Mode Steady Beat

Le mode Steady Beat permet de jouer tous les titres Concert Magic en appuyant sur n'importe quelle touche à un rythme régulier, peu importe le type d'arrangement du morceau.

Registration Memories (Mémoires de sauvegarde)

La fonction Sauvegarde mémorise des ensembles de paramètres tels que les sons et les effets. Chaque Bank peut stocker huit mémoires de sauvegarde différentes, pour une capacité totale de 16 mémoires.



Un ensemble de paramètres peut être sauvegardé dans une mémoire. Cette mémoire est appelée « Sauvegarde ».

Fonctions de sauvegarde

Configuration de base
Sounds (Including sound settings for Dual and Split)
Metronome
Reverb, Effects

Paramètres mode Double P28
Balance
Layer Octave Shift
Layer Dynamics

Paramètres mode Séparer P30
Balance
Lower Octave Shift
Lower Pedal on/off
Split Point

Paramètres Quatre mains P32
Balance
Right Octave Shift
Left Octave Shift
Split Point

Paramètres de base P44
Tuning
Tone Control
Damper Hold

Technicien virtuel P49
Touch Curve
Voicing
Damper Resonance
Damper Noise
String Resonance
Undamped String Resonance
Cabinet Resonance
Key-off Effect
Fall-back Noise
Hammer Noise
Hammer Delay
Topboard Simulation
Decay Time
Release Time
Minimum Touch
Stretch Tuning
Temperament
Key Volume
Half-Pedal Adjust
Soft Pedal Depth

Paramètres MIDI
MIDI Channel
Local Control
Transmit Program Change No.
Multi-timbral Mode
Channel Mute

Rétablir la sauvegarde

- Appuyez sur le bouton [REGISTRATION] pour accéder à l'écran Sauvegarde.
Une sauvegarde antérieure est alors rétablie.
Le nom de la sauvegarde est affiché sur l'écran LCD.
- Appuyez sur un des huit boutons SOUND de mémoire de sauvegarde pour sélectionner la sauvegarde à rétablir.
- Appuyez sur [1] pour passer de Bank A à Bank B.



Bank A

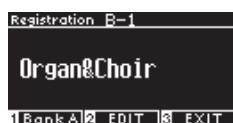

Bank B

- Si vous appuyez de nouveau sur le bouton [REGISTRATION], vous reviendrez à une opération de base.

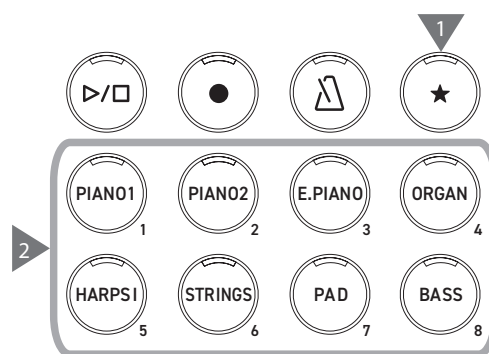

Stocker une mémoire de sauvegarde

- Maintenez enfoncé le bouton [REGISTRATION].
Les voyants LED des huit boutons SOUND de mémoire de sauvegarde commencent à clignoter.
Appuyez sur [1] ou sur [2] pour sélectionner la Bank où stocker la mémoire.

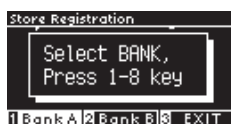

- Appuyez sur un des huit boutons SOUND de mémoire de sauvegarde pour sélectionner le numéro de la sauvegarde.
- Utilisez les boutons [LEFT]/[RIGHT] pour déplacer le curseur et appuyez sur [UP]/[DOWN] pour changer de lettre et numéro la sauvegarde.



- Appuyez sur le bouton [2] pour stocker la sauvegarde. Un bip confirme l'opération.

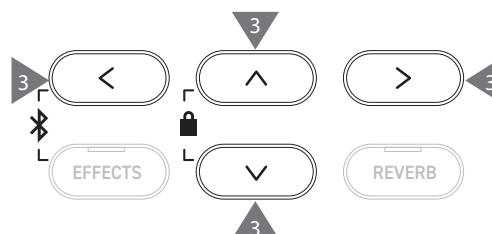
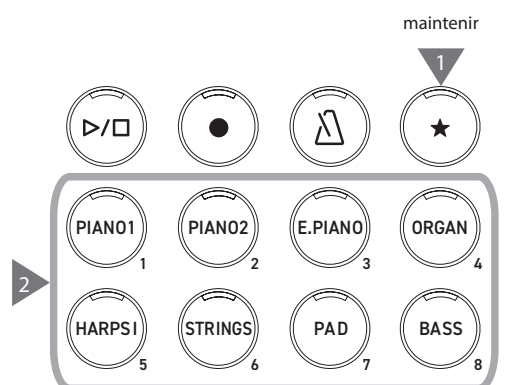

Vérifier et modifier la sauvegarde sélectionnée

- Depuis l'écran Sauvegarde, appuyez sur [2] pour vous rendre sur l'écran Modifier la Sauvegarde.

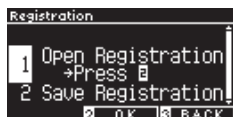

Écran Modifier la Sauvegarde

- Appuyez sur [UP]/[DOWN] pour sélectionner la fonction « Open Registration ».
 - Appuyez sur le bouton [2].
- L'instrument retrouve son statut de performance de base tout en sauvegardant les paramètres. Ainsi, vous pouvez vérifier et modifier des paramètres comme le son et la réverbe.

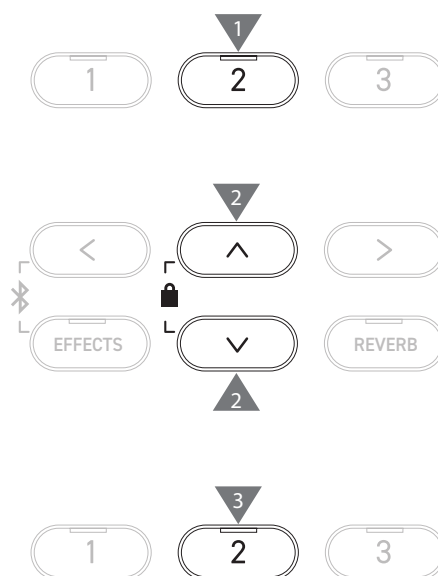

Enregistrer la sauvegarde sélectionnée sur une clé USB

- Depuis l'écran Modifier la sauvegarde, appuyez sur [UP]/[DOWN] pour sélectionner « Save Registration ».

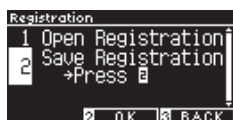

- Appuyez sur le bouton [2] pour accéder à l'écran de sauvegarde sur clé USB.

P71 Enregistrer une sauvegarde

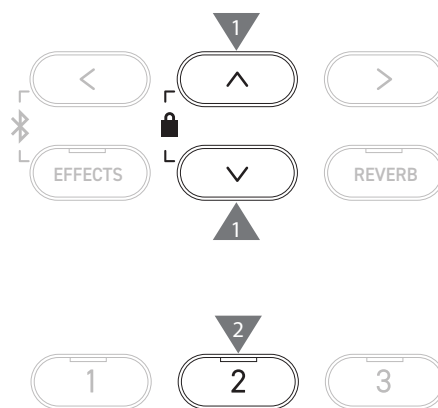

Réinitialiser toutes les mémoires de sauvegarde

Pour restaurer les paramètres d'usine, maintenez enfoncé les boutons [REGISTRATION] et [REC] tout en allumant l'instrument.

Panel Lock (Verrouillage des commandes)

Cette fonction verrouille le tableau de commandes.

Activer le verrouillage des commandes

Depuis l'écran d'accueil, appuyez simultanément sur les boutons [UP] et [DOWN] pour activer la fonction de verrouillage des commandes.

Le voyant LED du bouton [2] clignote et le verrouillage des commandes est activé.

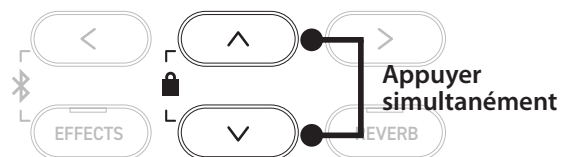

- Le verrouillage des commandes ne peut être activé que depuis l'écran d'accueil (où le nom du son est affiché). Le verrouillage des commandes ne peut pas être activé depuis un autre écran.
- Le verrouillage des commandes ne se désactive pas si vous éteignez l'appareil.

Désactiver le verrouillage des commandes

Maintenez enfoncé le bouton [2].

Les opérations du tableau de commande sont alors déverrouillées.

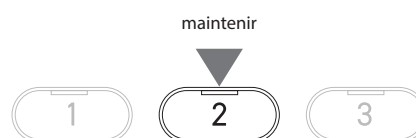

Settings Menu (Menu Paramètres)

Les paramètres peuvent être adaptés aux conditions de jeu.

Menu Paramètres

Menu Paramètres	Description	Page
Basic Settings	Enregistre les paramètres de jeu et d'autres paramètres.	P44
Virtual Technician	Imite différents réglages électroniques sur le piano pour trouver la configuration la mieux adaptée à l'utilisateur.	P49
Phones Settings	Paramètres du casque ou des écouteurs.	P60
MIDI Settings	Paramètres MIDI. Pour en savoir plus sur la MIDI et sur comment l'utiliser, merci de télécharger le manuel web supplémentaire.	
USB Menus	Paramètres de clé USB.	P61
Paramètres Bluetooth	Paramètres audio Bluetooth et Bluetooth MIDI.	P75



Accéder aux menus Paramètres

Depuis l'écran d'accueil, appuyez sur [2] pour ouvrir les menus Paramètres.

Basic Settings (Paramètres de base)

Valeurs par défaut des paramètres de base

Paramètre	Paramètre par défaut	Page
1. Key Transpose	0C	P45
2. Song Transpose	0	P45
3. Tone Control	Flat	P46
4. Speaker Volume	Normal	P47
5. Low Volume Balance	3	P47
6. Tuning	440.0Hz	P47
7. Damper Hold	Off	P47
8. Split	Désactivé	P29
9. Four Hands	Désactivé	P31
10. Startup Setting	-	P48
11. Factory Reset	-	P48
12. Auto Display Off	5 min	P48
13. Auto Power Off	-	P48



Les paramètres par défaut ci-dessus peuvent être ignorés grâce à la fonction Paramètres de démarrage.

Accéder aux paramètres de base

- Depuis l'écran Menus Paramètres, appuyez sur [UP]/[DOWN] pour sélectionner « Basic Settings ».



- Appuyez sur le bouton [2] pour vous rendre sur l'écran Paramètres de base.
- Appuyez sur [UP]/[DOWN] pour sélectionner une fonction.

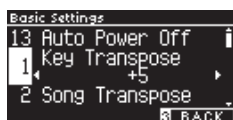

- Appuyez sur les boutons [LEFT]/[RIGHT] pour définir la valeur ou le type.

- Pour restaurer les paramètres par défaut, appuyez simultanément sur [LEFT]/[RIGHT].

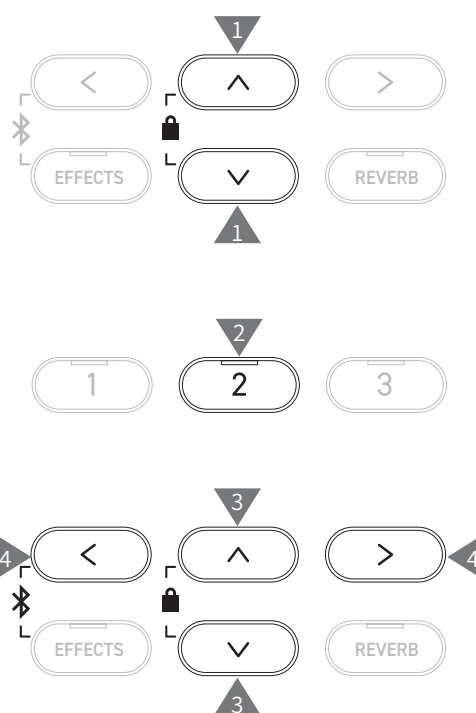

1 Key Transpose (Transposer la note)

Le paramètre Transposer la note modifie le ton du clavier d'un demi-ton.

Paramètre Transposer la note

La valeur peut être définie entre -12 et +12 par demi-tons.



Vérifier le statut de Transposer la note

L'icône Transposer apparaît sur l'écran d'accueil si le paramètre Transposer la note est différent de sa valeur par défaut 0.

Écran LCD lorsque Transposer la gamme est définie sur la valeur par défaut « 0C »



Écran LCD lorsque Transposer la gamme est définie sur « +5 »



Settings Menu (Menu Paramètres)

2 Song Transpose (Transposer le morceau)

La fonction Transposer le morceau transpose les morceaux lus depuis une clé USB (fichiers SMF et KSO), l'enregistreur interne, Musique au piano, Leçon et Concert Magic.

- Les titres de démos ne peuvent pas être transposés.

Paramètre Transposer le morceau

La transposition peut être définie par demi-tons.

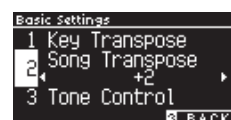

3 Tone Control (Contrôle des tonalités)

Le paramètre Contrôle des tonalités permet aux joueurs d'optimiser la qualité de leur son pour qu'elle soit la meilleure possible selon là où l'instrument est situé.

Types de contrôle des tonalités

Type	Description
Flat	Le réglage du contrôle des tonalités n'est pas appliqué.
Brilliance	Règle la clarté générale du son.
Bass boost	Met en valeur les fréquences basses pour un son plus profond.
Bass cut	Réduit les fréquences basses pour un son plus clair.
Mid boost	Met en valeur les fréquences moyennes pour un son plus dur.
Loudness	Met en valeur les fréquences pour préserver le caractère du son de l'instrument, même à des niveaux de volume faibles.
Bright	Met en valeur les fréquences hautes pour un son plus léger.
Mellow	Réduit les fréquences hautes pour un son plus doux.
User	Permet aux bandes de fréquences low, mid et high d'être réglées séparément.

Régler le niveau de clarté

Le contrôle des tonalités type Brilliance (Clarté) sert à régler la clarté du son entre -10 et +10.

- Sélectionnez « Brilliance » et appuyez sur [2].

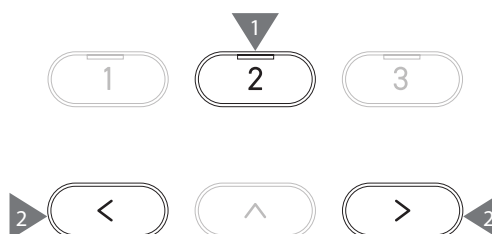

- Appuyez sur [LEFT]/[RIGHT] pour définir une valeur. Plus la valeur est élevée, plus le son est clair.

Régler la valeur Contrôle des tonalités de l'utilisateur

- Sélectionnez « User » et appuyez sur le bouton [2].



- Appuyez sur [UP]/[DOWN] pour sélectionner la bande à paramétrer.

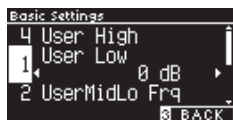

- Appuyez sur [LEFT]/[RIGHT] pour définir le volume et la fréquence.

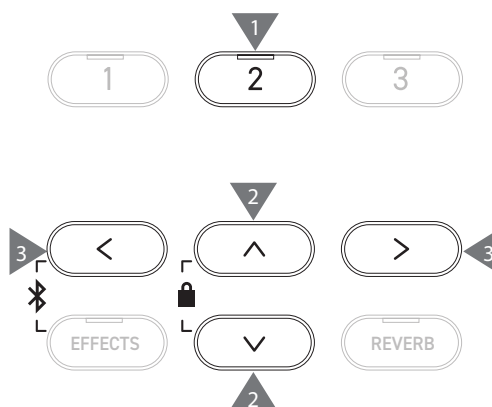

4 Speaker Volume (Volume des haut-parleurs)

Le paramètre **Volume des haut-parleurs** permet de réduire le niveau de volume maximal de sortie du piano numérique, pour un meilleur contrôle des réglages du volume général.

■ Paramètre Volume des haut-parleurs

Vous pouvez choisir entre « Normal » ou « Low » (Bas).

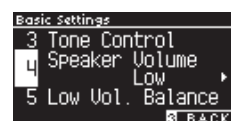

5 Low Volume Balance (Balance du volume faible)

Le paramètre **Balance du volume faible** renforce le pianissimo, rendant le piano plus naturel lorsque le curseur [MASTER VOLUME] est réglé à un niveau bas.



L'écran affiche « Low Vol Balance ».

■ Paramètre Balance du volume faible

La valeur peut être définie entre 1 et 5 ou désactivée. Augmenter cette valeur renforce le son du pianissimo lorsque le volume est réduit.

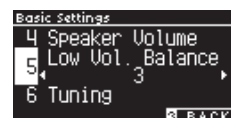

6 Tuning (Accord)

La fonction **Accord** permet aux joueurs de régler la fréquence de l'instrument.

■ Régler la fréquence

La fréquence peut être réglée entre 427.0 et 453.0 Hz dans l'unité 0.5 Hz.

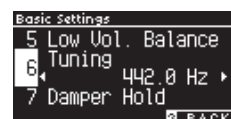

7 Damper Hold (Maintien de sustain)

Le paramètre **Maintien de sustain** permet de déterminer si les sons comme l'organe ou les cordes doivent être soutenus lorsque la pédale de sustain (forte) est appuyée, ou si ces sons doivent s'atténuer naturellement.

■ Paramètre Maintien de sustain

Lorsque ce paramètre est activé, les sons soutenus par le maintien de la pédale de sustain perdureront même après que les mains aient été retirées du clavier.

Lorsque ce paramètre est désactivé, les sons soutenus par le maintien de la pédale de sustain s'atténueront après que les mains aient été retirées du clavier.



10 Startup Settings (Paramètres de démarrage)

La fonction Paramètres de démarrage permet aux paramètres définis d'être enregistrés dans la mémoire et rétablis automatiquement chaque fois que l'instrument est allumé.

■ Paramètres stockés dans Paramètres de démarrage

- Paramètres de base
- Paramètres Technicien virtuel
- Paramètres du casque
- Paramètres MIDI
- Paramètres des modes Double, Séparer et Quatre mains
- Paramètres de tempo, battement et volume du métronome
- Son défini lors du stockage des paramètres de démarrage
- Sons sélectionnés pour chaque bouton SON lors du stockage des paramètres de démarrage
- Paramètres des effets et de la réverbère pour chaque son lors du stockage des paramètres de démarrage

■ Exécuter les paramètres de démarrage

Sélectionnez « Startup Settings » et appuyez sur [REC].

Lorsque les paramètres de démarrage ont été stockés, l'écran revient aux Paramètres de base.

11 Factory Reset (Paramètres d'usine)

Paramètres d'usine est une fonction qui rétablit la configuration par défaut de l'instrument telle qu'à la sortie d'usine.

■ Exécuter Paramètres d'usine

Sélectionnez « Factory Reset » et appuyez sur [REC].

Lorsque la restauration des paramètres d'usine est terminée, l'écran d'accueil s'affiche de nouveau.



Les mémoires de sauvegarde et de l'enregistreur interne ne sont pas réinitialisées.

12 Auto Display Off (Affichage auto off)

La fonction Affichage auto off sert à éteindre automatiquement l'écran après un laps de temps défini.

■ Paramètre Affichage auto off

Le paramètre Affichage auto off peut être réglé sur 15 secondes, 5 minutes ou 30 minutes.

Une fois l'écran éteint, appuyer sur un des boutons de commande le fera se rallumer.

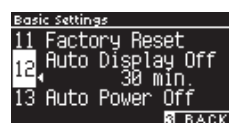

13 Auto Power Off (Arrêt automatique)

La fonction Arrêt automatique sert à éteindre automatiquement l'instrument après une période d'inactivité définie.

■ Paramètre Arrêt automatique

Le paramètre Arrêt automatique peut être réglé sur 15 secondes, 60 minutes ou 120 minutes.



Le paramètre Arrêt automatique par défaut est différent selon le pays d'achat.

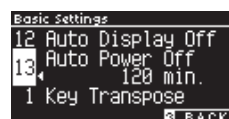

Virtual Technician (Technicien virtuel)

Un technicien de piano expérimenté est essentiel pour réaliser pleinement le potentiel d'un bon piano acoustique. En plus d'accorder méticuleusement chaque note, le technicien effectue de nombreux réglages qui permettent à l'instrument de réellement chanter.

Les paramètres Technicien virtuel du piano numérique imitent ces finitions, offrant aux joueurs la possibilité d'adapter différents aspects de l'instrument à leurs préférences personnelles.

Paramètres Technicien virtuel

Smart Mode	Sélectionne un ensemble de réglages prédéfinis pour le piano.
Advanced Mode	Effectue des réglages de finition aux paramètres individuels, harmonisation, courbe de toucher, etc.

Smart Mode (Mode intelligent)

Paramètres Mode intelligent

Nom	Description
Normal	Paramètre par défaut du Smart Mode.
Noiseless	Paramètre qui minimise les feutres additionnels et la résonance des cordes, ainsi que les bruits du mécanisme lorsque les touches sont relâchées.
Deep Resonance	Paramètre pour mettre en valeur la résonance de la pédale de sustain et des cordes.
Light Resonance	Paramètre pour réduire la résonance de la pédale de sustain et des cordes.
Soft	Paramètre pour produire un son plus doux en atténuant les marteaux et augmentant le poids des touches du clavier, ce qui convient pour des œuvres lentes et calmes.
Brilliant	Paramètre pour produire un son plus léger avec résonance d'étouffoir en durcissant les marteaux, ce qui convient aux œuvres joyeuses et élégantes ou aux morceaux nécessitant une bonne résonance.
Clean	Paramètre pour réduire la résonance en durcissant les marteaux et allégeant le contact des touches.
Full	Paramètre pour mettre en valeur les bruits et la résonance en augmentant la sensibilité des marteaux, ce qui convient aux œuvres dynamiques et puissantes.
Dark	Paramètre pour ajouter une obscurité unique au ton en durcissant les marteaux et augmentant le poids des touches.
Rich	Paramètre pour mettre en valeur la résonance en augmentant la sensibilité des marteaux et allégeant le contact des touches.
Historical	Paramètre pour reproduire le ton d'un piano des ères classiques et romantiques.

Choisir les réglages prédéfinis du Mode intelligent

- Depuis l'écran d'accueil, appuyez sur [1] pour accéder à l'écran Technicien virtuel.
- Appuyez sur [UP]/[DOWN] pour sélectionner « Smart Mode ».



- Appuyez sur le bouton [2].
- Appuyez sur [LEFT]/[RIGHT] pour définir le type de Mode intelligent.

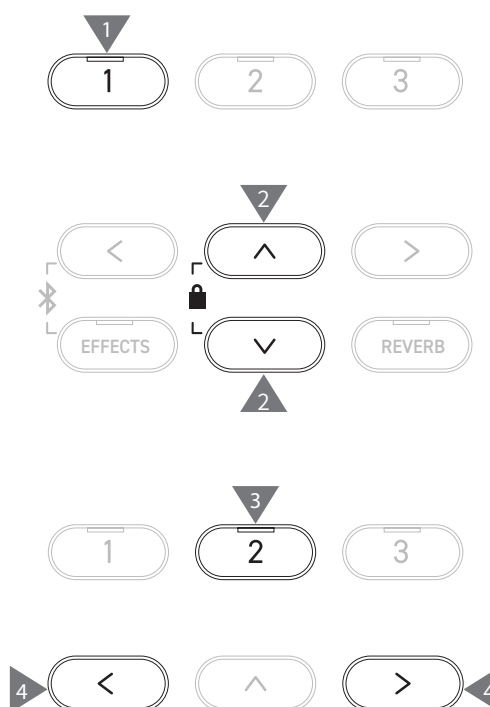

Afficher l'écran d'aide du Mode intelligent

En Mode intelligent, appuyez sur le bouton [1] pour afficher les descriptions de chaque réglage prédéfini du Mode intelligent.



Sauvegarder le Mode intelligent

En Mode intelligent, appuyez sur le bouton [2] pour sauvegarder le Mode intelligent sélectionné. Les paramètres enregistrés seront appliqués de nouveau même après redémarrage de l'instrument.

Advanced Mode (Mode avancé)

Éléments, sons effectifs et paramètres par défaut du Mode avancé

Paramètre	Par défaut	Son effectif	Page
1. Touch Curve	Normal	Tous les sons	P51
2. Voicing	Normal	Tous les sons	P52
3. Damper Resonance	5	Son de piano uniquement	P53
4. Damper Noise	5	Son de piano uniquement	P53
5. String Resonance	5	Son de piano uniquement	P53
6. Undamped Str. Res.	5	Son de piano uniquement	P54
7. Cabinet Resonance	1	Son de piano uniquement	P54
8. Key-off Effect	5	Son de piano Tine Electric Piano Reed Electric Piano Tine Electric Piano 2 Clavi Wood Bass	P54
9. Fall-back Noise	5	Son de piano Harpsichord	P54
10. Hammer Noise	5	Son de piano uniquement	P55
11. Hammer Delay	Désactivé	Son de piano uniquement	P55
12. Topboard Simulation	Open 2	Son de piano uniquement	P55
13. Decay Time	5	Tous les sons	P55
14. Release Time	5	Tous les sons	P56
15. Minimum Touch	1	Son de piano Tine Electric Piano Reed Electric Piano Tine Electric Piano 2	P56
16. Stretch Tuning/User Tuning	(Varie selon le son)	Tous les sons	P56
17. Temperament	Temp. Égal	Tous les sons	P57
18. Temperament Key	C	Tous les sons	P58
19. Key Volume	Normal	Tous les sons	P58
20. Half-Pedal Adjust	5	Tous les sons	P59
21. Soft Pedal Depth	5	Tous les sons	P59

Sélectionner et régler le paramètre souhaité

- Depuis l'écran Technicien virtuel, appuyez sur [UP]/[DOWN] pour sélectionner « Advanced Mode ».



- Appuyez sur le bouton [2].
- Appuyez sur [UP]/[DOWN] pour sélectionner le menu des paramètres.
- Appuyez sur les boutons [LEFT]/[RIGHT] pour définir la valeur ou le type.

- Pour restaurer les paramètres par défaut, appuyez simultanément sur [LEFT]/[RIGHT].

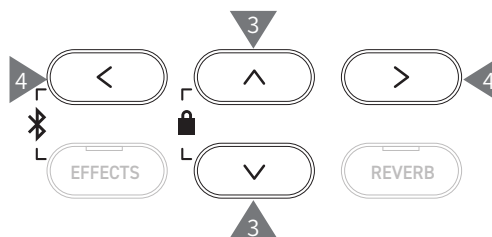
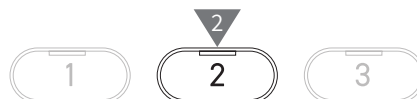
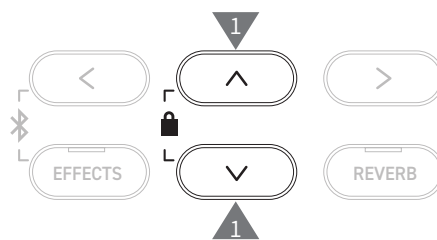

Afficher l'écran d'aide du Mode avancé

En Mode avancé, appuyez sur le bouton [1] pour afficher les descriptions de chaque paramètre.

Sauvegarder le Mode avancé

En Mode avancé, appuyez sur le bouton [2] pour sauvegarder les types et valeurs des paramètres du Mode avancé. Les paramètres enregistrés seront appliqués de nouveau même après redémarrage de l'instrument.

1 Touch Curve (Courbe de toucher)

La fonction Courbe de toucher permet aux joueurs de modifier la relation entre volume et force d'appui sur les touches.



Types de Courbe de toucher

Courbe de toucher	Description
Heavy 4	Produit un son plus doux et constant.
Heavy 3	Produit un son plus doux et constant.
Heavy 2	Convient aux performances dynamiques avec accentuations.
Heavy 1	Cette courbe permet de produire plus facilement les sons doux d'un toucher léger et clairs d'un toucher puissant.
Normal	Reproduit la sensibilité habituelle du clavier d'un piano acoustique.
Light 1	Produit un son plus résonant, même avec un toucher doux.
Light 2	Produit un son plus résonant, même avec un toucher doux.
Light 3	Produit des sons plus stables même avec un toucher faible.
Light 4	Cette courbe de toucher convient aux enfants en bas âge et aux joueurs d'organe.
Off	Produit le son à un volume constant sans prendre en compte l'intensité du jeu.
User	Une courbe de toucher est créée automatiquement selon la force des mains du joueur utilisant le piano.

Créer une Courbe de toucher utilisateur

- Sélectionnez « User » et appuyez sur le bouton [REC].

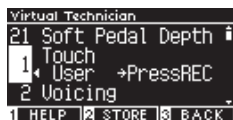

- Appuyez sur n'importe quelle touche du clavier, doucement ou très fort.
- Appuyez sur le bouton [PLAY/STOP] pour terminer.
« analysis completed » s'affiche lorsque la Courbe de toucher utilisateur est créée.

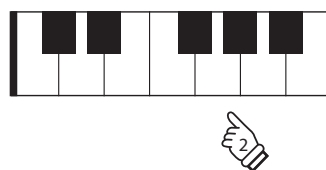

- Sélectionnez « User » et appuyez sur le bouton [2] pour enregistrer la Courbe de toucher créée dans le son sélectionné.

2 Voicing (Harmonisation)

La fonction Harmonisation imite différentes propriétés de marteau, pour influencer le caractère tonique du piano.

Types de marteaux

Type d'harmonisation	Description
Normal	Configuration de base.
Mellow 1	Configuration produisant un ton plus doux en adoucissant les marteaux.
Mellow 2	Configuration produisant un ton encore plus doux que Mellow 1 en adoucissant de nouveau les marteaux.
Dynamic	Configuration produisant un ton dynamique de doux à clair selon le toucher.
Bright 1	Configuration produisant un ton plus clair en durcissant les marteaux.
Bright 2	Configuration permettant un ton encore plus clair que Bright 1 en durcissant de nouveau les marteaux.
User	Le réglage de l'harmonisation entre -5 et +5 peut être effectué sur n'importe quelle touche. « -5 » est le plus doux et « +5 » le plus clair.

Régler l'Harmonisation utilisateur

- Sélectionnez « User » et appuyez sur le bouton [2].

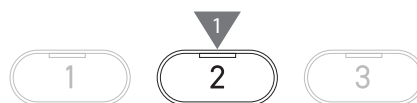

- Appuyez sur [UP]/[DOWN] pour sélectionner la touche à accorder.
Sinon, maintenez enfoncé le bouton [2] et appuyez sur la touche à accorder.

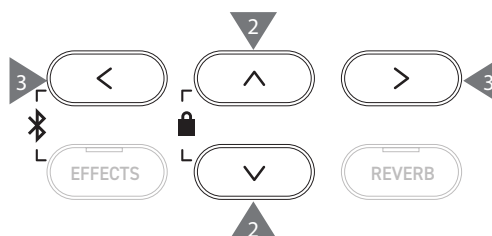

- Appuyez sur [LEFT]/[RIGHT] pour définir une valeur.

- Sélectionnez « User » et appuyez sur le bouton [1] pour enregistrer la valeur spécifiée pour le son sélectionné.

3 Dampér Résonance (Résonance d'étouffoir)

La Résonance d'étouffoir imite les effets de résonance de tout le piano lorsque la pédale de sustain est enfoncée.

Régler le volume de la Résonance d'étouffoir

La valeur peut être définie entre 1 et 10 ou désactivée.

« 1 » est le plus bas et « 10 » le plus fort.

Lorsqu'elle est réglée sur « Off », la Résonance d'étouffoir n'est pas produite.

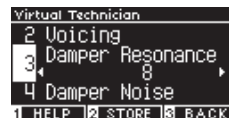

4 Dampér Noise (Sans feutre)

La fonction Sans feutre contrôle le volume du bruit créé par l'enfoncement de la pédale de sustain.

Régler le volume du Sans feutre

La valeur peut être définie entre 1 et 10 ou désactivée.

« 1 » est le plus bas et « 10 » le plus fort.

Lorsqu'il est réglé sur « Off », le Sans feutre n'est pas produit.

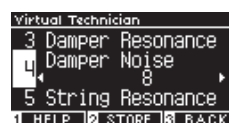

5 String Résonance (Résonance des cordes)

La Résonance des cordes imite les effets de résonance des cordes du piano.

Qu'est-ce que la résonance des cordes ?

Pour écouter le phénomène de résonance des cordes, appuyez doucement sur « Do » comme dans l'illustration ci-dessous, puis jouez (appuyez et relâchez rapidement) une des touches marquées du symbole ●. En plus du son des notes jouées, vous devriez pouvoir entendre les cordes du premier « Do » résonant « en emphase », prouvant donc la résonance des cordes.

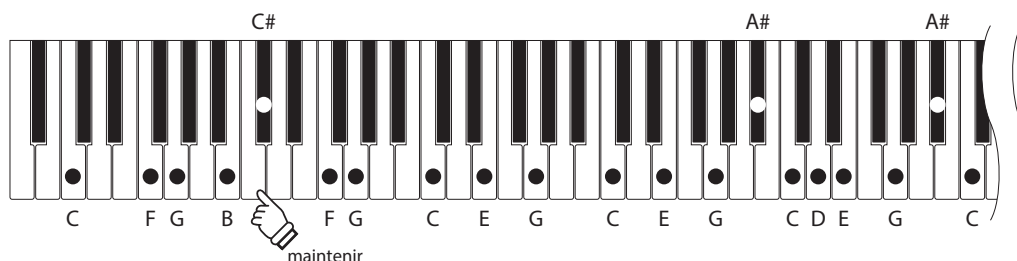

Régler le volume de la Résonance des cordes

La valeur peut être définie entre 1 et 10 ou désactivée.

« 1 » est le plus bas et « 10 » le plus fort.

Lorsqu'elle est réglée sur « Off », la Résonance des cordes n'est pas produite.



6 Undamped String Resonance (Résonance des cordes sans feutre)

La Résonance des cordes sans feutre imite la résonance des cordes des touches les plus hautes, sans étouffement.



L'écran affiche « UndampedStr.Reso. ».

- Les touches les plus aiguës des pianos à queue sont sans feutre ; ils sont donc toujours résonants, que la pédale de sustain soit enfoncée ou non.

■ Régler le volume de la Résonance des cordes sans feutre

La valeur peut être définie entre 1 et 10 ou désactivée.

« 1 » est le plus haut et « 10 » le plus bas.

Lorsqu'elle est réglée sur « Off », la résonance n'est pas produite.



7 Cabinet Resonance (Résonance du coffre)

La Résonance du coffre imite la résonance du coffre des pianos à queue.

■ Régler le volume de la Résonance du coffre

La valeur peut être définie entre 1 et 10 ou désactivée.

« 1 » est le plus haut et « 10 » le plus bas.

Lorsqu'elle est réglée sur « Off », la Résonance du coffre n'est pas produite.



8 Key-off Effect (Effet de relâchement)

L'Effet de relâchement imite le son de l'étouffoir touchant la corde juste après la fin du son.

■ Régler le volume de l'Effet de relâchement

La valeur peut être définie entre 1 et 10 ou désactivée.

« 1 » est le plus haut et « 10 » le plus bas.

Lorsqu'il est réglé sur « Off », l'Effet de relâchement n'est pas produit.



9 Fall-back Noise (Bruit de retombée)

Le Bruit de retombée imite le bruit des touches lorsqu'elles sont relâchées.

■ Régler le volume du Bruit de retombée

La valeur peut être définie entre 1 et 10 ou désactivée.

« 1 » est le plus bas et « 10 » le plus fort.

Lorsqu'il est réglé sur « Off », le Bruit de retombée n'est pas produit.

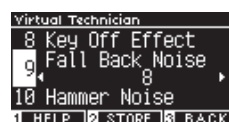

10 Hammer Noise (Bruit des marteaux)

La fonction **Bruit des marteaux** permet de régler le son des marteaux frappant les cordes et des touches heurtant le reste du clavier des pianos acoustiques.

Régler le volume du Bruit des marteaux

La valeur peut être définie entre 1 et 10 ou désactivée.

« 1 » est le plus bas et « 10 » le plus fort.

Lorsqu'il est réglé sur « Off », le Bruit des marteaux n'est pas produit.



11 Hammer Delay (Décalage des marteaux)

Le **Décalage des marteaux** imite le bref retard des marteaux frappant les cordes lorsque l'on joue pianissimo sur un piano acoustique.

Régler la valeur du Décalage des marteaux

La valeur peut être définie entre 1 et 10 ou désactivée.

« 1 » est le retard le plus court et « 10 » le plus long.

Lorsqu'il est réglé sur « Off », le Décalage des marteaux n'est pas produit.



12 Topboard Simulation (Couvercle ouvert)

Le **Couvercle ouvert** imite la différence du son produit par l'ouverture du couvercle des pianos à queue.

Types de Couvercle ouvert

Position du couvercle	Description
Open3	Reproduit un couvercle complètement ouvert.
Open2	Reproduit un couvercle à moitié ouvert.
Open1	Reproduit un couvercle à peine ouvert.
Closed1	Reproduit un couvercle fermé, en dehors du couvercle avant.
Closed2	Reproduit un couvercle complètement fermé.

13 Decay Time (Affaiblissement au toucher)

La fonction **Affaiblissement au toucher** permet de régler la durée de l'affaiblissement du son après avoir appuyé sur la touche.

Régler le volume de l'Affaiblissement au toucher

La valeur spécifiée peut aller de 1 à 10.

« 1 » est l'affaiblissement le plus court et « 10 » le plus long.

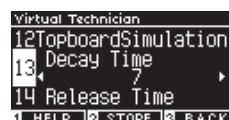

14 Release Time (Affaiblissement au lâcher)

La fonction Affaiblissement au lâcher permet de régler la durée de l'affaiblissement du son après avoir lâché la touche.

Régler le volume de l’Affaiblissement au lâcher

La valeur spécifiée peut aller de 1 à 10.

« 1 » est l'affaiblissement le plus court et « 10 » le plus long.



15 Minimum Touch (Sensibilité des touches)

La fonction Sensibilité des touches permet de définir la sensibilité des touches pour obtenir le son le plus délicat.

Régler le volume de la Sensibilité des touches

La valeur spécifiée peut aller de 1 à 20.

Lorsqu'elle est réglée sur « 1 », un son est produit même avec le toucher le plus léger.

Lorsqu'elle est réglée sur « 20 », aucun son n'est produit par le toucher le plus léger.



16 Stretch Tuning/User Tuning (Accord étendu/Accord utilisateur)

La fonction Accord étendu permet d'accorder le piano de manière spécifique, pour rendre les octaves graves légèrement plus bas et les octaves aigus légèrement plus haut qu'au tempérament égal classique. Cette fonction est disponible uniquement si le tempérament égal est sélectionné dans les types de tempéraments. Aussi, l'Accord utilisateur permet d'accorder individuellement les 88 touches.



L'écran affiche « Stretch/User Tuning ».

Types d'Accord étendu

Accord étendu	Description
Off	Accord au tempérament égal classique.
Normal	Les octaves graves sont légèrement plus bas et les octaves aigus légèrement plus haut qu'au tempérament égal classique.
Wide	Les octaves graves sont plus bas et les octaves aigus plus haut qu'au tempérament égal classique.
User	L'accord entre -50 et +50 peut être effectué sur n'importe quelle touche.

Paramètres d'Accord utilisateur

1. Sélectionnez « User » et appuyez sur le bouton [2].



2. Appuyez sur [UP]/[DOWN] pour sélectionner la touche à accorder. Sinon, maintenez enfoncé le bouton [2] et appuyez sur la touche à accorder.

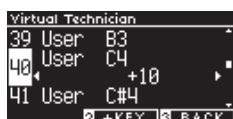

3. Appuyez sur [LEFT]/[RIGHT] pour définir une valeur.

- Sélectionnez « User » et appuyez sur le bouton [1] pour enregistrer la valeur spécifiée pour le son sélectionné.

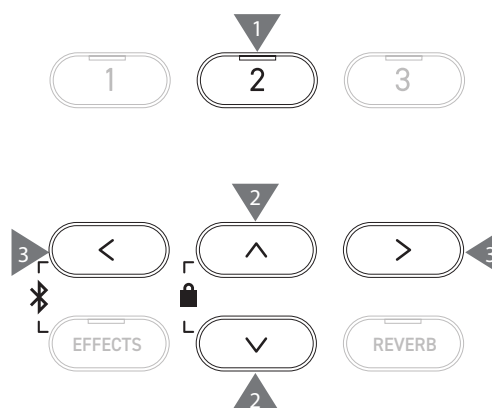

17 Temperament (Tempérament)

En supplément du tempérament égal habituel, cet instrument peut être réglé sur d'anciens systèmes d'accords utilisés pendant l'ère baroque et la Renaissance.

Types de tempéraments

Type de tempérament	Description
Tempérament égal (Égal)	Le système d'accord le plus répandu pour les pianos modernes. Il permet des harmonies constantes, quelles que soient les modulations et transpositions.
Tempérament pur (Pur Majeur/Pur Mineur)	Système d'accord qui élimine les impuretés des tierces et quintes. Elles ont alors un son pur ; ce peut toutefois ne pas être le cas des autres intervalles. Utilisez ce système en spécifiant la tonique du morceau à jouer.
Système pythagoricien (Pythagoricien)	Système d'accord qui élimine les impuretés de la plupart des quintes. Même si les accords sont impurs en raison des tierces, ce système fait ressortir le caractère des mélodies.
Tempérament mésotonique (Mésotonique)	Ce système d'accord contient de légères impuretés dans les quintes pour les éliminer des tierces majeures. Il est utilisé principalement pour les premières musiques au clavier.
Tempérament Werckmeister (Werckmeister) Tempérament Kirnberger (Kirnberger)	Ce système d'accord rend les clés ayant le moins d'armature proche du tempérament mésotonique pour des accords plus purs, et les clés ayant plus d'armature proche du tempérament pythagoricien qui met en valeur le caractère des mélodies. Il reflète l'« essence des notes » recherchée par les compositeurs classiques.
Tempérament utilisateur (Utilisateur)	Le tempérament d'origine peut être défini entre -50 et +50 cents.  100 cents = Demi-ton

Paramètres de Tempérament utilisateur

1. Sélectionnez « User » et appuyez sur le bouton [2].

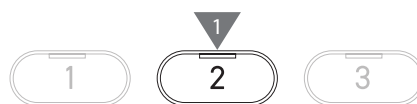

2. Appuyez sur [UP]/[DOWN] pour sélectionner le son à accorder.

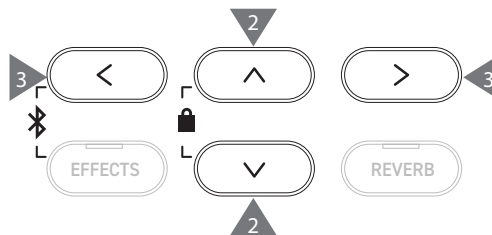

3. Appuyez sur [LEFT]/[RIGHT] pour définir une valeur.

- Sélectionnez « User » et appuyez sur le bouton [1] pour enregistrer la valeur spécifiée pour le son sélectionné.

18 Temperament Key (Note du tempérament)

En dehors du tempérament égal, les tempéraments sont spécifiques à la touche. La fonction Note du tempérament règle le tempérament selon la tonique du morceau à jouer.

Sélectionner la Note du tempérament

La valeur peut être spécifiée entre Do et Sol.
Le tempérament ne change pas s'il est réglé sur tempérament égal, même si la tonique est définie.



19 Key Volume (Volume des touches)

La fonction Volume des touches permet aux joueurs de régler le volume de chacune des 88 touches.

Types de Volume des touches

Volume des touches	Description
Normal	Paramètre par défaut du volume des 88 touches.
High Damping	Plus les tons sont aigus, plus le volume est faible.
Low Damping	Plus les tons sont graves, plus le volume est faible.
High & Low Damping	Plus les tons sont dans les extrêmes, plus le volume est faible.
Center Damping	Plus les tons sont au centre, plus le volume est faible.
User	Le volume peut être défini entre -50 et +50 pour chacune de 88 touches.

Paramètres Volume des touches utilisateur

1. Sélectionnez « User » et appuyez sur le bouton [2].



2. Appuyez sur [UP]/[DOWN] pour sélectionner la touche dont le volume doit être réglé.

Sinon, maintenez enfoncé le bouton [2] et appuyez sur la touche dont le volume doit être réglé.



3. Appuyez sur [LEFT]/[RIGHT] pour définir une valeur.

• Sélectionnez « User » et appuyez sur le bouton [1] pour enregistrer la valeur spécifiée pour le son sélectionné.

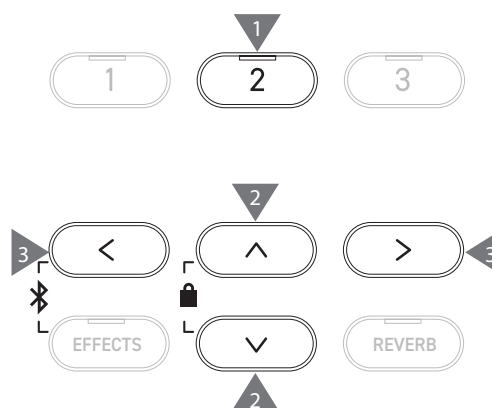

20 Half-Pedal Adjust (Réglage demie-pédale)

La fonction Réglage demie-pédale permet de modifier le point auquel la pédale de sustain commence à produire un effet (c'est-à-dire, quand les étouffoirs du piano commencent à se soulever des cordes).

Définir la valeur Réglage demie-pédale

Valeur	Description
1	Permet à la demie-pédale de produire un effet à partir d'un point superficiel.
⋮	
7	Permet à la demie-pédale de produire un effet à un point plus profond.
8	Ce paramètre permet d'utiliser la pédale comme un contrôleur MIDI. La valeur maximale est atteinte lorsque la pédale de sustain est légèrement enfoncée.
⋮	
10	Ce paramètre permet d'utiliser la pédale comme un contrôleur MIDI. La valeur maximale est atteinte lorsque la pédale de sustain est complètement enfoncée.



21 Soft Pedal Depth (Profondeur de pédale douce)

La fonction Profondeur de pédale douce permet de régler l'efficacité de la pédale douce.

Régler la valeur Profondeur de pédale douce

La valeur spécifiée peut aller de 1 à 10.

L'effet de la pédale douce est le plus léger à « 1 » et le plus fort à « 10 ».



Phones Settings (Paramètres du casque)

Paramètres du casque

Paramètre	Description	Paramètre par défaut
Spatial Headphone Sound	Casque audio spatial (SHS) est une fonction qui renforce la profondeur et le réalisme du son du piano acoustique avec les écouteurs ou les casques. Cette fonction réduit également l'inconfort et la fatigue auditifs causés par l'utilisation prolongée de casque ou d'écouteurs.	Normal
Phones Type	Le paramètre Type écouteurs optimise le son de l'instrument avec différents types d'écouteurs ou de casques.	Normal
Phones Volume	Le paramètre Volume du casque permet d'augmenter le niveau de volume de sortie maximal du casque.	Normal

Accéder aux paramètres du casque

- Depuis l'écran Menus Paramètres, appuyez sur [UP]/[DOWN] pour sélectionner « Phones Settings ».



- Appuyez sur le bouton [2] pour vous rendre sur l'écran Paramètres du casque.
- Appuyez sur [UP]/[DOWN] pour sélectionner une fonction.

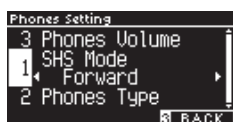

- Appuyez sur les boutons [LEFT]/[RIGHT] pour définir la valeur ou le type.
- Pour restaurer les paramètres par défaut, appuyez simultanément sur [LEFT]/[RIGHT].

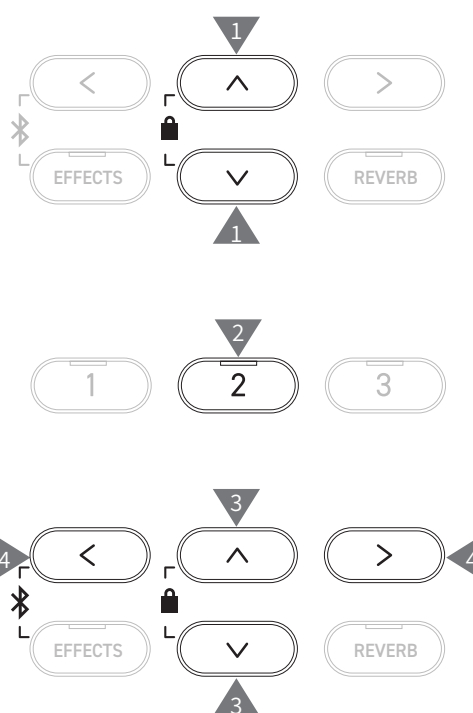

1 Spatial Headphone Sound (Casque audio spatial)



L'écran affiche « SHS Mode ».

Types de Casque audio spatial

Type	Description
Off	Désactive la fonction Casque audio spatial.
Forward	Fait la mise au point à l'avant, un positionnement spatial assez étroit.
Normal	Offre un positionnement spatial naturellement équilibré, ni étroit, ni large.
Wide	Offre un positionnement spatial large et très ouvert.

2 Phones Type (Type de casque)

■ Paramètres du type de casque

Type	Description
Normal	Désactive l'optimisation du casque.
Open	Optimise le son des casques ouverts.
Semi-Open	Optimise le son des casques semi-ouverts.
Closed	Optimise le son des casques fermés.
Inner-ear	Optimise le son des écouteurs.
Canal	Optimise le son des écouteurs intra-auriculaires.

3 Phones Volume (Volume du casque)

■ Modifier le type de volume du casque

Vous pouvez choisir entre « Normal » ou « High » (Fort).



L'utilisation prolongée d'un casque ou d'écouteurs à un volume élevé peut causer une perte auditive.

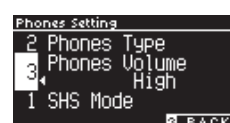

USB Menus (Menu USB)

■ Périphériques USB compatibles

Les mémoires flash sur support USB (clés USB) peuvent être utilisées.

Les autres périphériques USB (souris, clavier, hub, etc.) ne peuvent pas être utilisés, même s'ils sont connectés.

■ Connecter une clé USB

Insérez la prise compatible dans le port [USB to DEVICE] dans le bon sens, en faisant attention de ne pas la mettre à l'envers.

Connectez la clé USB directement, sans utiliser de câble d'extension USB.

La fonctionnalité « USB to Device » de cet instrument est conforme aux standards USB2.0 Hi-Speed. Les clés USB plus anciennes sont tout de même utilisables mais la rapidité du transfert de données sera limitée à celle de la clé.

Connecter une clé USB vous permet de sauvegarder des données créées sur cet instrument dans une mémoire USB et de les réécouter sur l'instrument.

■ Formater une clé USB

Certains dispositifs USB nécessitent un formatage avant d'être utilisés avec cet instrument. Si un message requiert le formatage de la clé lorsque vous la connectez au port [USB to DEVICE], vérifiez qu'elle ne contient pas de données importantes et formatez-la.

P74 Formater un dispositif USB

Lors du formatage, le contenu de la clé USB est supprimé.

Elle peut contenir des données utilisables par d'autres appareils, qui n'apparaissent pas sur l'instrument. Soyez prudent(e) lorsque vous formatez un appareil.

■ Insérer et retirer une clé USB

Avant de retirer la clé USB, vérifiez qu'elle n'est pas accédée à ce moment, par exemple si des données sont en train d'être sauvegardées, copiées ou supprimées, ou si la clé est en cours de formatage.



Si une clé USB est insérée quand l'instrument est allumé, certains appareils peuvent mettre du temps avant de fonctionner, ce n'est pas un défaut.

Vérifier la connexion d'une clé USB

Une icône USB est affichée lorsqu'une clé USB est connectée à l'instrument.

P11 Écran d'accueil

Fonctions du menu USB

Fonction	Description	Page
1. Load Song	Importe un fichier de titre (fichier KSO) d'une clé USB vers la mémoire interne de l'instrument.	P64
2. Load Registration All	Importe un fichier de sauvegarde (fichier All/KM3) d'une clé USB vers la mémoire interne de l'instrument.	P65
3. Load Registration Single	Importe un fichier de sauvegarde (fichier Single/KM6) d'une clé USB vers la mémoire interne de l'instrument.	P66
4. Load Startup Setting	Importe un fichier de paramètres de démarrage (fichier KM1) d'une clé USB vers la mémoire interne de l'instrument.	P67
5. Save Internal Song	Sauvegarde au format KSO un morceau enregistré dans la mémoire interne de l'instrument sur une clé USB.	P68
6. Save SMF Song	Sauvegarde au format SMF un morceau enregistré dans la mémoire interne de l'instrument sur une clé USB.	P69
7. Save Registration All	Enregistre au format KM3 tous les ensembles de sauvegardes de l'instrument sur une clé USB.	P70
8. Save Registration Single	Enregistre au format KM6 un ensemble de sauvegarde dans la mémoire interne de l'instrument sur une clé USB.	P71
9. Save Startup Setting	Enregistre au format KM1 les paramètres de démarrage de l'instrument sur une clé USB.	P72
10. Rename File	Renomme un fichier de la clé USB.	P73
11. Delete File	Supprime un fichier de la clé USB.	P74
12. Format USB	Formate la clé USB.	P74

Accéder au menu USB

- Depuis l'écran Menus Paramètres, appuyez sur [UP]/[DOWN] pour sélectionner « USB Menu ».



- Appuyez sur [2] pour accéder au menu USB.
- Appuyez sur [UP]/[DOWN] pour sélectionner l'élément souhaité.

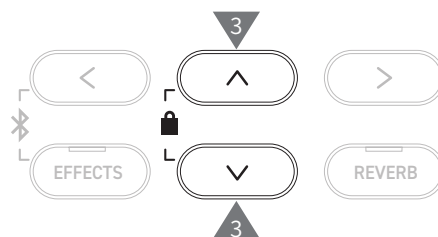
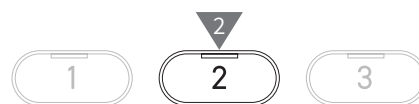
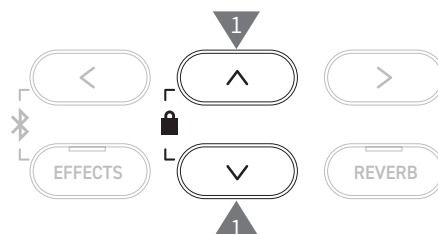
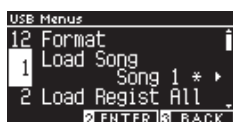

■ Importer et sauvegarder le menu USB

Morceau

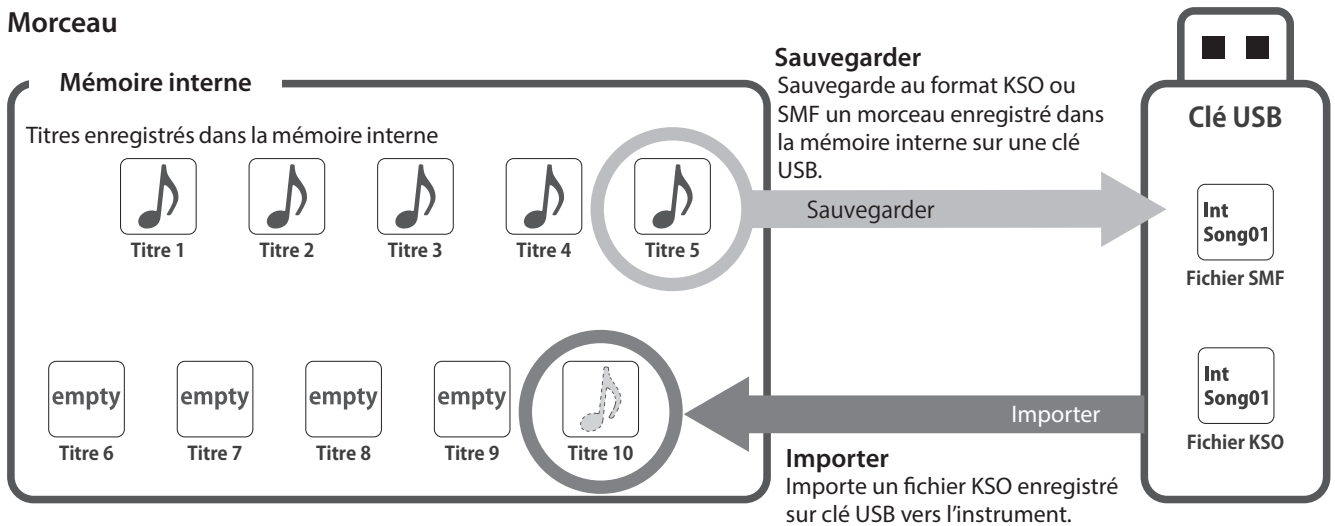

Sauvegarde/Paramètres de démarrage

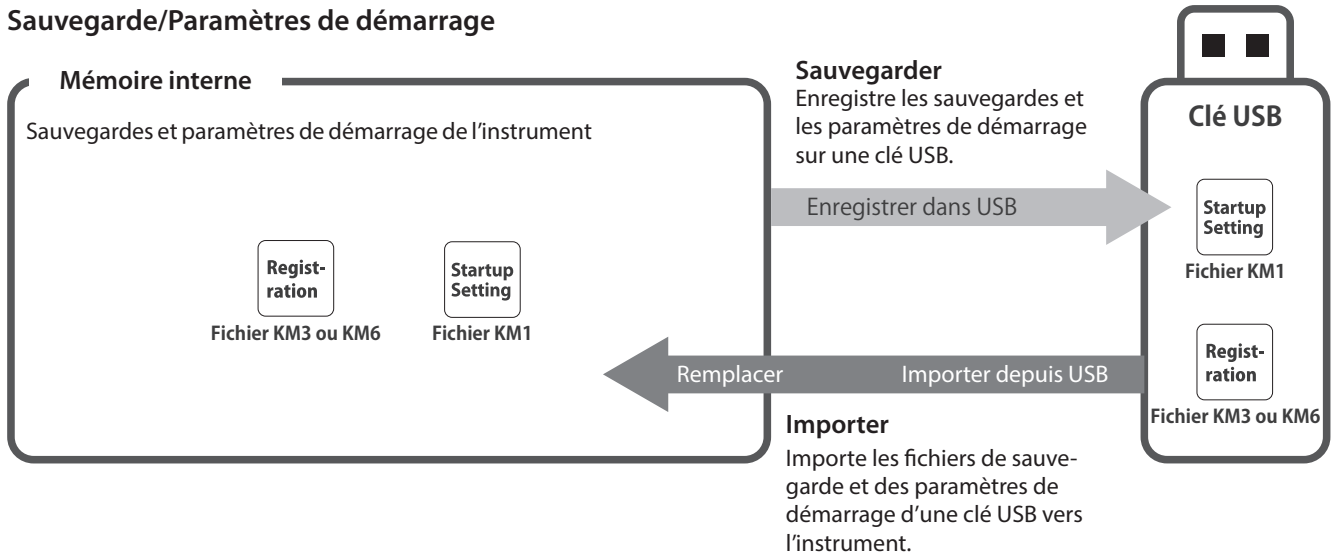

1 Load Song (Importer un morceau)

■ Importer

1. En sélectionnant « Load Song », appuyez sur [LEFT]/[RIGHT] pour sélectionner la mémoire des titres interne pour que le morceau y soit importé.

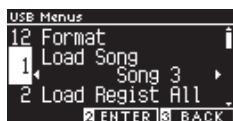

Les titres sont importés dans la mémoire dans laquelle on peut enregistrer jusqu'à 10 morceaux.

2. Appuyez sur le bouton [2].
3. Appuyez sur [UP]/[DOWN] pour sélectionner le titre à importer.

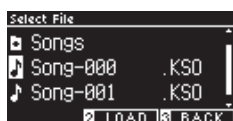

4. Appuyez sur le bouton [2].
5. Appuyez sur le bouton [1] pour importer ou sur le bouton [3] pour annuler.

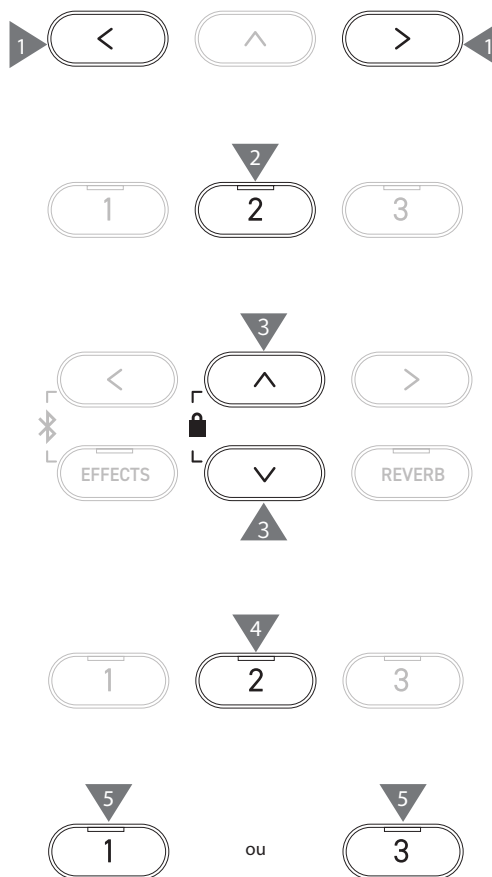
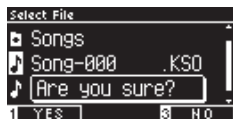

2 Load Registration All (Importer toutes les sauvegardes)



L'écran affiche « Load Regist All ».

Type des fichiers de sauvegarde

Type	Description	Extension
Single	Enregistre une seule sauvegarde.	KM6
All	Enregistre les 16 sauvegardes.	KM3

Importer

1. Sélectionnez « Load Registration All » et appuyez sur le bouton [2].



2. Appuyez sur [UP]/[DOWN] pour sélectionner le fichier de sauvegarde (type All) [KM3] à importer.



3. Appuyez sur le bouton [2].
4. Appuyez sur le bouton [1] pour importer ou sur le bouton [3] pour annuler.

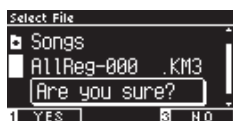

L'extension des fichiers de sauvegarde de type All est « KM3 ».
Le fichier n'est pas compatible avec d'autres modèles.



Lorsque la fonction Load Registration All est exécutée, l'ensemble des sauvegardes de l'instrument est écrasé. Vérifiez donc bien avant de l'utiliser.

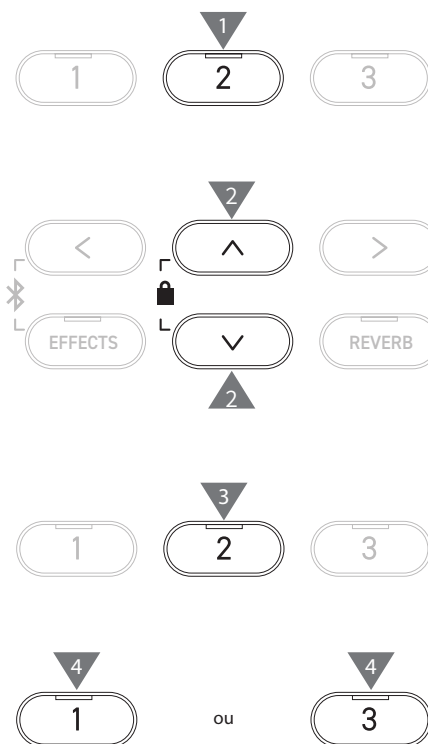

3 Load Registration Single (Importer une seule sauvegarde)



L'écran affiche « Load RegistSingle ».

Importer

1. En sélectionnant « Load RegistSingle », appuyez sur [LEFT]/[RIGHT] pour sélectionner la mémoire de sauvegarde pour que la sauvegarde y soit importée.



2. Appuyez sur le bouton [2].
3. Appuyez sur [UP]/[DOWN] pour sélectionner le fichier de sauvegarde (type Single) [KM6] à importer.



4. Appuyez sur le bouton [2].
5. Appuyez sur le bouton [1] pour importer ou sur le bouton [3] pour annuler.



L'extension des fichiers de sauvegarde de type Single est « KM6 ».
Le fichier n'est pas compatible avec d'autres modèles.

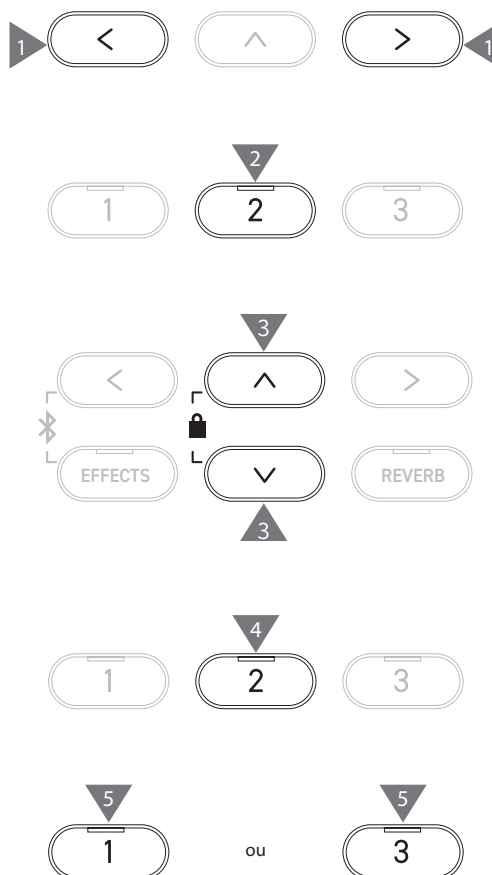

4 Load Startup Setting (Importer les paramètres de démarrage)



L'écran affiche « Load Startup Set. ».

Importer

1. Sélectionnez « Load Startup Set. » et appuyez sur le bouton [2].



2. Appuyez sur [UP]/[DOWN] pour sélectionner le fichier de paramètres de démarrage [KM1] à importer.



3. Appuyez sur le bouton [2].
4. Appuyez sur le bouton [1] pour importer ou sur le bouton [3] pour annuler.

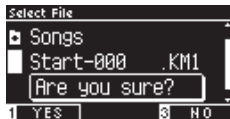

L'extension des fichiers de paramètres de démarrage est « KM1 ».
Le fichier n'est pas compatible avec d'autres modèles.



Lorsque la fonction Load Startup Setting est exécutée, la configuration des paramètres de démarrage de la mémoire est supprimée.

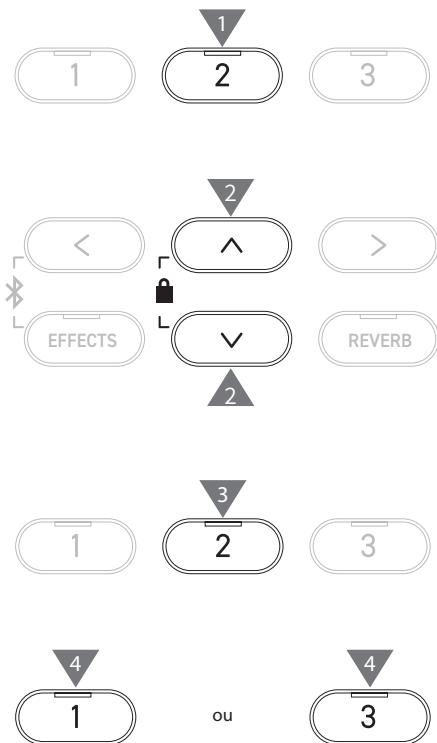

5 Save Internal Song (Sauvegarder un morceau interne)



L'écran affiche « Save Song(INT) ».

Sauvegarder

1. Sélectionnez « Save Song(INT) » et appuyez sur [LEFT]/[RIGHT] pour sélectionner le morceau à sauvegarder.



2. Appuyez sur le bouton [2].
3. Entrez le nom du morceau à sauvegarder dans la clé USB.



Utilisez les boutons [LEFT]/[RIGHT] pour déplacer le curseur et appuyez sur [UP] et [DOWN] pour changer la lettre.

Le nom du fichier peut contenir jusqu'à 12 caractères.

4. Appuyez sur le bouton [2] après avoir saisi le nom du fichier.
5. Appuyez sur le bouton [1] pour sauvegarder ou sur [3] pour annuler.



Si un autre fichier porte déjà le même nom, précisez s'il faut l'écraser ou non.

Appuyez sur le bouton [1] pour le remplacer ou sur [3] pour annuler.

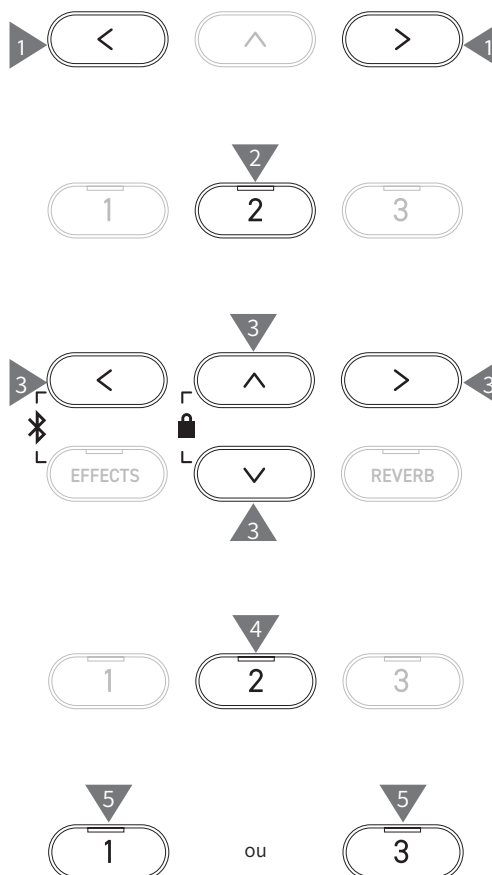

Le fichier audio sera sauvegardé dans le dossier principal de la clé USB. Il est impossible de sauvegarder le fichier dans un autre dossier. Le morceau peut être impossible à importer s'il est renommé dans un autre appareil comme un PC. L'extension du fichier sauvegardé est « KSO ». Les fichiers KSO sauvegardés par USB Save Song (INT) peuvent être importés dans l'un des dix emplacements de sauvegarde de l'instrument.

P64 Importer un morceau

6 Save SMF Song (Sauvegarder un titre SMF)



L'écran affiche « Save Song(SMF) ».

Sauvegarder

1. Sélectionnez « Save Song(SMF) » et appuyez sur [LEFT]/[RIGHT] pour sélectionner le morceau à sauvegarder.

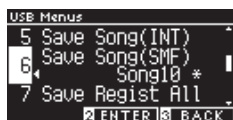

2. Appuyez sur le bouton [2].
3. Entrez le nom du morceau à sauvegarder dans la clé USB.

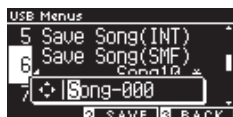

Utilisez les boutons [LEFT]/[RIGHT] pour déplacer le curseur et appuyez sur [UP] et [DOWN] pour changer la lettre.

Le nom du fichier peut contenir jusqu'à 12 caractères.

4. Appuyez sur le bouton [2] après avoir saisi le nom du fichier.
5. Appuyez sur le bouton [1] pour sauvegarder ou sur [3] pour annuler.

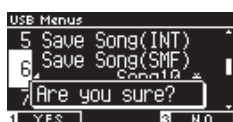

Si un autre fichier porte déjà le même nom, précisez s'il faut l'écraser ou non.

Appuyez sur le bouton [1] pour le remplacer ou sur [3] pour annuler.



Le fichier audio sera sauvegardé dans le dossier principal de la clé USB. Il est impossible de sauvegarder le fichier dans un autre dossier. L'extension du titre sauvegardé est « MID ». Les fichiers MID sauvegardés par Save Song (SMF) ne peuvent pas être importés dans la mémoire interne de l'instrument.

P68 Utilisez Sauvegarder un morceau interne pour importer des titres vers un des dix emplacements de sauvegarde de l'instrument.

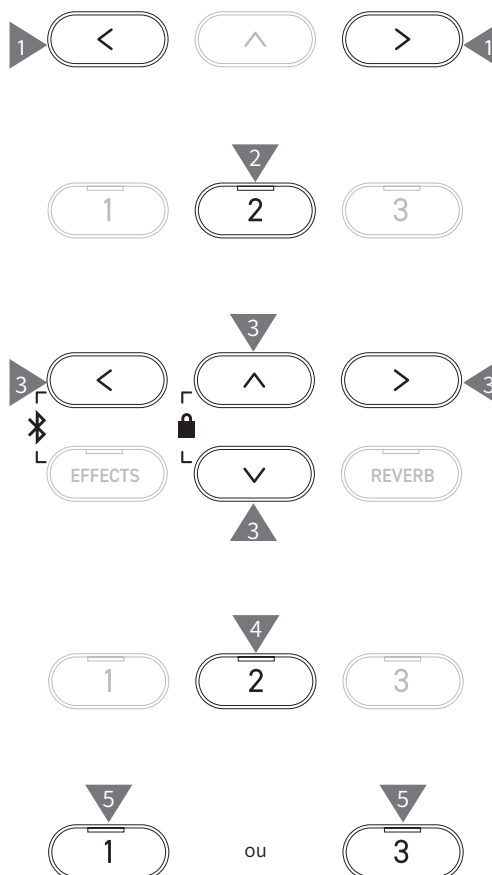

7 Save Registration All (Enregistrer toutes les sauvegardes)



L'écran affiche « Save Regist All ».

Type des fichiers de sauvegarde

Type	Description	Extension
Single	Enregistre une seule sauvegarde.	KM6
All	Enregistre les 16 sauvegardes.	KM3

Sauvegarder

- Sélectionnez « Save Regist All » et appuyez sur le bouton [2].

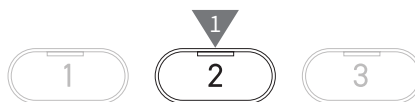
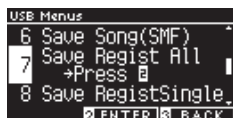

- Entrez le nom du fichier à sauvegarder dans la clé USB.

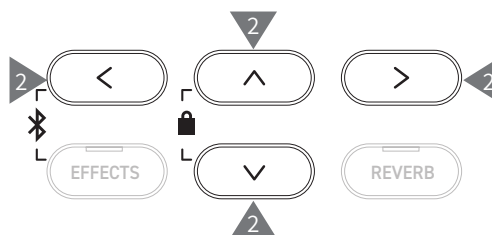

Utilisez les boutons [LEFT]/[RIGHT] pour déplacer le curseur et appuyez sur [UP] et [DOWN] pour changer la lettre. Le nom du fichier peut contenir jusqu'à 12 caractères.

- Appuyez sur le bouton [2] après avoir saisi le nom du fichier.
- Appuyez sur le bouton [1] pour sauvegarder ou sur [3] pour annuler.

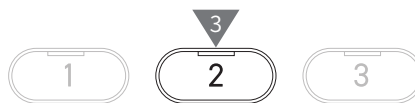
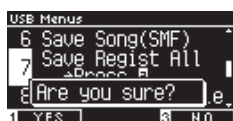

Si un autre fichier porte déjà le même nom, précisez s'il faut l'écraser ou non.

Appuyez sur le bouton [1] pour le remplacer ou sur [3] pour annuler.



Le fichier audio sera sauvegardé dans le dossier principal de la clé USB. Il est impossible de sauvegarder le fichier dans un autre dossier. Les fichiers sauvegardés avec Save Registration All ne sont pas compatibles avec d'autres modèles.

8 Save Registration Single (Enregistrer une seule sauvegarde)



L'écran affiche « Save RegistSingle ».

Sauvegarder

1. Sélectionnez « Save RegistSingle » et appuyez sur [LEFT]/[RIGHT] pour sélectionner la sauvegarde à enregistrer entre A1 et B8.



2. Appuyez sur le bouton [2].
3. Entrez le nom du fichier à sauvegarder dans la clé USB.

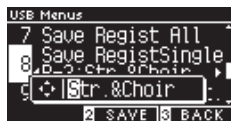

Utilisez les boutons [LEFT]/[RIGHT] pour déplacer le curseur et appuyez sur [UP] et [DOWN] pour changer la lettre. Le nom du fichier peut contenir jusqu'à 12 caractères.

4. Appuyez sur le bouton [2] après avoir saisi le nom du fichier.
5. Appuyez sur le bouton [1] pour sauvegarder ou sur [3] pour annuler.

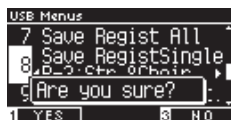

Si un autre fichier porte déjà le même nom, précisez s'il faut l'écraser ou non.

Appuyez sur le bouton [1] pour le remplacer ou sur [3] pour annuler.



Le fichier audio sera sauvegardé dans le dossier principal de la clé USB. Il est impossible de sauvegarder le fichier dans un autre dossier. Les fichiers sauvegardés avec Save Registration Single ne sont pas compatibles avec d'autres modèles.

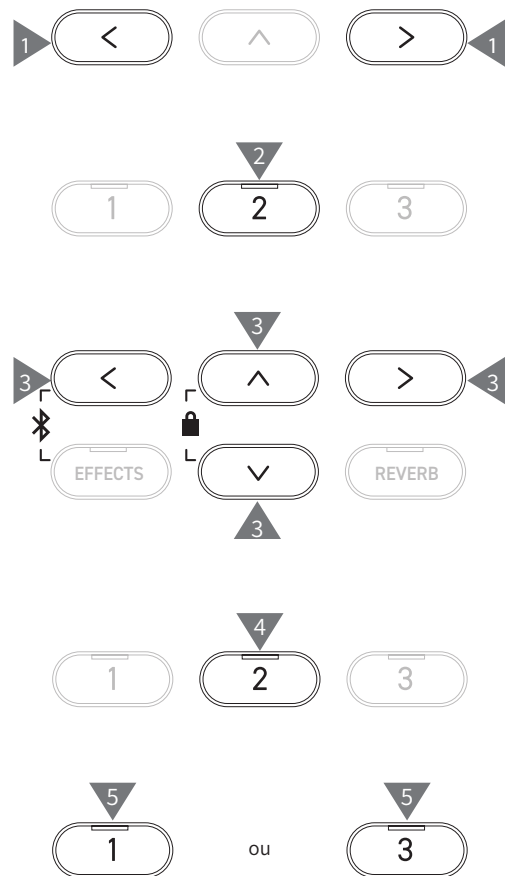

9 Save Startup Setting (Sauvegarder les paramètres de démarrage)



L'écran affiche « Save Startup Set. ».

Sauvegarder

- Sélectionnez « Load Startup Set » et appuyez sur le bouton [2].



- Entrez le nom du fichier à sauvegarder dans la clé USB.



Utilisez les boutons [LEFT]/[RIGHT] pour déplacer le curseur et appuyez sur [UP] et [DOWN] pour changer la lettre.

Le nom du fichier peut contenir jusqu'à 12 caractères.

- Appuyez sur le bouton [2] après avoir saisi le nom du fichier.
- Appuyez sur le bouton [1] pour sauvegarder ou sur [3] pour annuler.

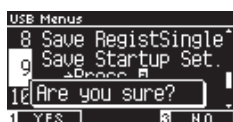

Si un autre fichier porte déjà le même nom, précisez s'il faut l'écraser ou non.

Appuyez sur le bouton [1] pour le remplacer ou sur [3] pour annuler.



Le fichier audio sera sauvegardé dans le dossier principal de la clé USB.
Il est impossible de sauvegarder le fichier dans un autre dossier.
L'extension des fichiers de paramètres de démarrage est « KM1 ».
Le fichier des paramètres de démarrage KM1 n'est pas compatible avec d'autres modèles.

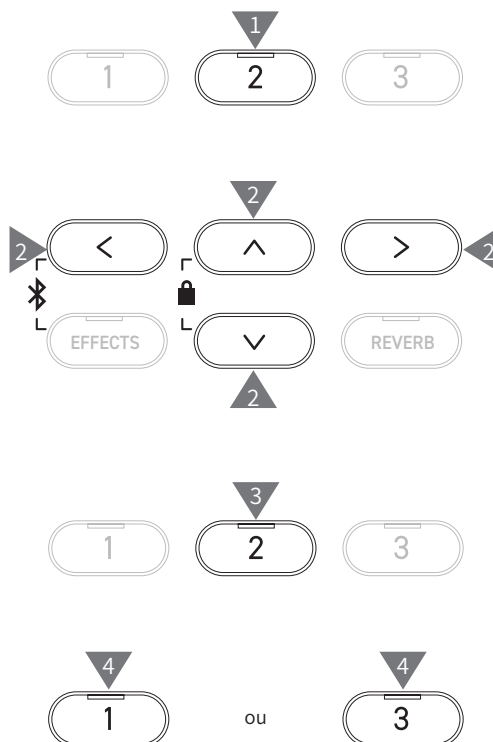

10 Rename File (Renommer un fichier)

Caractères compatibles

0-9	A-Z	a-z	!	#	\$	%	&	'	()	+	,	-	.	;	=	@	[]	^	_	`	{ }
-----	-----	-----	---	---	----	---	---	---	-----	---	---	---	---	---	---	---	-----	---	---	---	-----

Renommer un fichier

1. Sélectionnez « Rename » et appuyez sur le bouton [2].

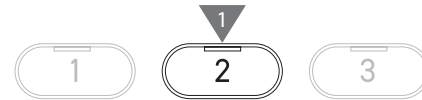

2. Appuyez sur [UP]/[DOWN] pour sélectionner le fichier à renommer.

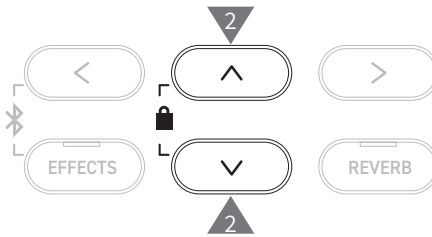

3. Appuyez sur le bouton [2].

4. Saisissez le nouveau nom.

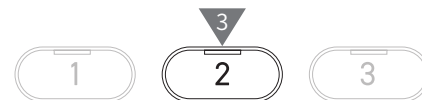

Utilisez les boutons [LEFT]/[RIGHT] pour déplacer le curseur et appuyez sur [UP] et [DOWN] pour changer la lettre.

Le nom du fichier peut contenir jusqu'à 12 caractères.

- Appuyez sur le bouton [2] après avoir saisi le nom du fichier.
- Appuyez sur le bouton [1] pour sauvegarder ou sur [3] pour annuler.

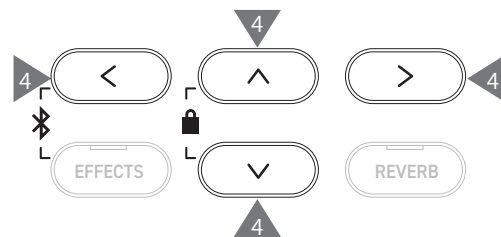

11 Delete File (Supprimer un fichier)

Supprimer un fichier

1. Sélectionnez « Delete » et appuyez sur le bouton [2].

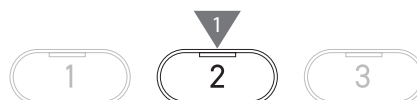
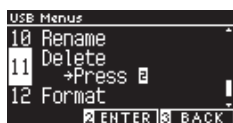

2. Appuyez sur [UP]/[DOWN] pour sélectionner le fichier à supprimer.

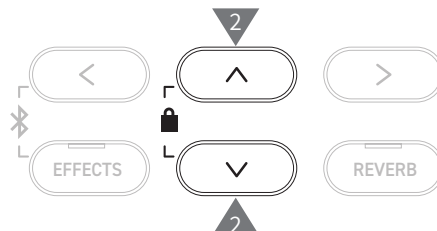
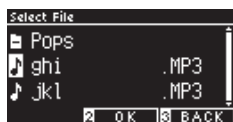

3. Appuyez sur le bouton [2].
4. Appuyez sur le bouton [1] pour supprimer ou sur [3] pour annuler.

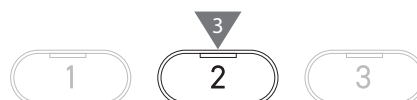

12 Format USB (Formater une clé USB)

Formater

1. Sélectionnez « Format » et appuyez sur le bouton [2].

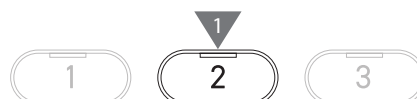
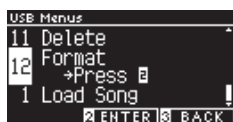

2. Appuyez sur le bouton [1] pour formater ou sur [3] pour annuler.

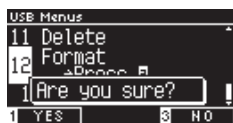

Bluetooth Settings (Paramètres Bluetooth)

La disponibilité de la fonction Bluetooth dépend du pays d'achat.

Paramètres Bluetooth

Type	Description	Méthode de connexion
Bluetooth MIDI	Si vous installez une application Bluetooth compatible MIDI sur un appareil connecté, vous pouvez contrôler cet instrument depuis l'application et recevoir/envoyer des données MIDI.	Lancez une application Bluetooth compatible MIDI, puis sélectionnez « CA501 MIDI » depuis l'écran de connexion Bluetooth.
Bluetooth Audio	Cette fonction peut être utilisée pour lire de la musique et des données audio stockées sur l'appareil connecté.	En activant Bluetooth sur l'appareil connecté, « CA501 Audio » apparaît comme disponible pour l'association. S'il ne s'affiche pas sur l'écran d'accueil, maintenez enfoncés les boutons [LEFT] et [EFFECTS]. Une fois l'association effectuée, l'appareil se reconnecte automatiquement au piano à chaque redémarrage.

• Pour plus d'information sur l'association via Bluetooth, merci de vous référer au manuel d'utilisation complémentaire Bluetooth® Connectivity, disponible sur le site web de Kawai Global : <https://www.kawai-global.com/support/manual>.
• On ne peut connecter qu'un seul appareil à la fois à la MIDI ou à l'audio Bluetooth du piano.

Accéder aux paramètres Bluetooth

- Depuis l'écran Menus Paramètres, appuyez sur [UP]/[DOWN] pour sélectionner « Bluetooth Settings ».



- Appuyez sur le bouton [2] pour vous rendre sur l'écran Paramètres Bluetooth.
- Appuyez sur [UP]/[DOWN] pour sélectionner le type à utiliser.

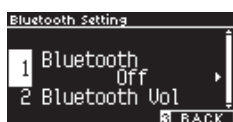

- Appuyez sur [LEFT]/[RIGHT] pour définir une valeur.
- Pour restaurer les paramètres par défaut, appuyez simultanément sur [LEFT]/[RIGHT].

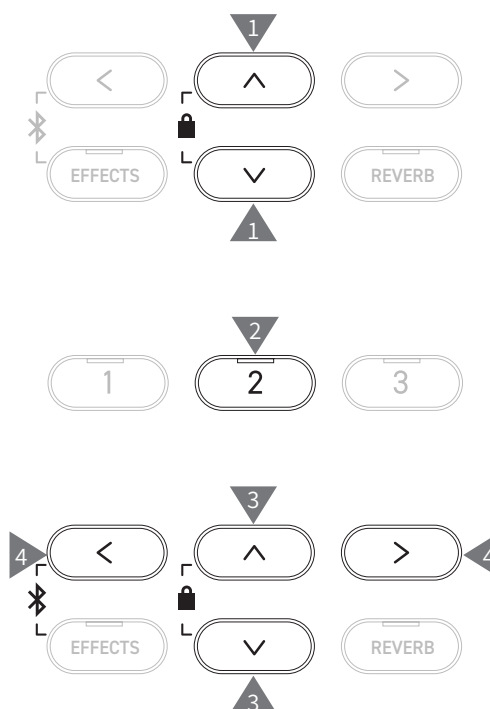

1 Bluetooth

■ Paramètres Bluetooth

Cette fonctionnalité peut être activée ou désactivée.

Activez la fonction Bluetooth de cet instrument et activez les communications Bluetooth de l'appareil intelligent près de l'instrument.

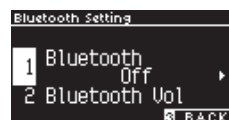

2 Bluetooth Audio Volume (Volume audio Bluetooth)

Cette fonction permet aux joueurs de régler le volume de la musique stockée sur l'appareil connecté diffusée par les haut-parleurs de l'instrument.

Une fois le volume réglé depuis l'appareil connecté ou le curseur [MASTER VOLUME], cette fonction peut être utilisée pour perfectionner le volume.



L'écran affiche « Bluetooth Vol ».

■ Régler le volume audio

La valeur peut être définie entre -15 et +15.



Résolution des problèmes

Alimentation (paramètres)

Problème	Cause et solution possibles	Page
L'instrument ne s'allume pas.	Vérifiez que le câble d'alimentation, l'adaptateur secteur et la prise d'alimentation soient correctement branchés.	P11
L'instrument s'est subitement éteint tout seul. L'instrument s'est éteint tout seul.	Regardez si la fonction Arrêt automatique est activée ou non.	P48
L'écran s'est subitement éteint tout seul.	Lorsqu'une durée est spécifiée dans la fonction Affichage auto off, l'écran s'éteint automatiquement après ce laps de temps. Appuyez sur n'importe quelle touche pour rallumer l'écran.	P48

Son/Performance

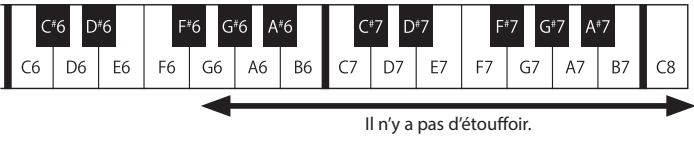
Problème	Cause et solution possibles	Page
Aucun son n'est produit.	<ul style="list-style-type: none"> Vérifiez que le volume n'a pas été réglé au niveau le plus bas. Regardez si un casque ou un connecteur de casque est connecté aux prises [PHONES]. Vérifiez si « Local Control » est désactivé ou non. 	P12 Manuel web
Le son est distordu dans certaines performances ou dans des gammes spécifiques.	Lors de certaines performances, le volume peut causer une distorsion du son s'il est augmenté. Le cas échéant, baissez le volume.	P12
La fréquence ou qualité du son de certaines tonalités est étrange.	Les tonalités de piano intégrées sont conçues pour reproduire les tonalités créées par un piano acoustique aussi fidèlement que possible. Puisque les pianos produisent une grande variété de résonance, la façon de percevoir le son change selon l'endroit et l'environnement. Elle change aussi quand on appuie sur une seule touche ou qu'on la joue dans un morceau. C'est pour cette raison que de forts partiels peuvent être entendus dans certaines gammes, ou que la fréquence et qualité du son peuvent paraître étrange. Mais tout est normal.	
Le volume est différent pour chaque touche.	Régalez le volume des touches comme expliqué dans le paramètre Volume des touches.	P58
Certaines touches sont désaccordées.	Régalez-les avec Accord Utilisateur.	P57
Il y a un bruit ou un son métallique.	Régalez-le avec Contrôle des tonalités, Bruit de retombée et/ou Sans feutre.	P46 P54 P53
Le son est étouffé ou perçant.	Régalez-le avec Couvercle ouvert, Contrôle des tonalités, Courbe de toucher et/ou Harmonisation.	P46 P51 P52
Il y a un bruit lorsqu'on relâche les touches.	Régalez-le avec Bruit de retombée et/ou Effet de relâchement.	P54 P54
Les notes à haute fréquence se maintiennent plus longtemps, même en lâchant la pédale de sustain.	<p>C'est normal.</p> <p>Les touches les plus hautes d'un piano acoustique (voir ci-dessous) ne sont pas équipées d'étouffoirs pour atténuer le son.</p> <p>Cet instrument imite exactement ce comportement et permet au son des touches sans étouffoirs d'être maintenues plus longtemps, même lorsque la pédale de sustain est lâchée.</p> 	

Problème	Cause et solution possibles	Page
La pédale ne fonctionne pas du tout ou ne produit pas le même effet à chaque fois.	Vérifiez que le câble du pédalier soit correctement branché à l'instrument. Même s'il l'est, essayez de le débrancher et rebrancher pour être sûr.	
Les pédales sont instables.	Vérifiez que l'accordeur est réglé à la hauteur appropriée.	P10
Il y a un bruit lorsqu'on appuie sur la pédale.	Un son de cordes sans feutre est produit lorsque la pédale de sustain est enfoncée, que l'on appuie sur les touches ou non. Ce n'est pas un défaut.	

■ Connexion

Problème	Cause et solution possibles	Page
L'instrument ne parvient pas à se connecter à un autre appareil.	<ul style="list-style-type: none"> • Vérifiez que la fonction Bluetooth de l'instrument est bien activée. • Utilisez les paramètres de l'application pour le connecter plutôt que le paramètre Bluetooth de l'appareil. 	P76
La connexion de l'appareil associé échoue.	Si la connexion s'interrompt immédiatement après association, désactivez et réactivez le paramètre Bluetooth sur l'appareil connecté et réessayez de le connecter.	P76
Le nom du piano n'apparaît pas sur l'appareil connecté.	Il est possible qu'un autre appareil soit connecté à la MIDI ou à l'audio Bluetooth du piano. Maintenez enfoncés les boutons [LEFT] et [EFFECTS] depuis l'écran d'accueil pour annuler l'association.	P75
Impossible d'envoyer les performances enregistrées de morceaux intégrés.	Les performances enregistrées de morceaux intégrés ne sont pas diffusées par la MIDI Bluetooth.	

■ Lire un morceau

Problème	Cause et solution possibles	Page
La lecture de titre de leçon ne démarre pas.	Sélectionnez un morceau et appuyez sur le bouton [PLAY/STOP].	P35
Aucun son n'est produit lors de la lecture d'un morceau (MP3 ou WAV).	Vérifiez que le volume de l'enregistreur USB n'est pas sur 0.	
Impossible de lire les morceaux d'une clé USB	Le format des données est peut-être incompatible. La vitesse de transfert de la clé USB peut être trop lente pour lire des fichiers audio. Essayez avec une autre clé USB compatible avec USB2.0 Hi-Speed.	P15
Le volume du fichier audio MP3 ou WAV est trop faible ou trop fort (distordu).	Réglez le paramètre de niveau d'enregistrement.	P19
Lors de la lecture d'un fichier SMF, ce n'est pas le bon son qui est lu. Aucun son n'est produit lors de la lecture d'un fichier SMF.	L'instrument n'est pas compatible avec General MIDI. Le fichier peut donc être lu avec des sons différents de l'appareil General MIDI ou pas lu du tout, selon les sons. Ce n'est pas un défaut.	

Liste des morceaux internes

Liste des sons et des démos



Piano 1

Nom du son	Titre du morceau	Compositeur
SK-EX Competition Grand Piano Concert	Scherzo No.2	Chopin
EX Concert Grand Piano Concert	La Campanella	Liszt
SK-5 Grand Piano Classic	Lieder Ohne Worte No.18 "Duetto"	Mendelssohn
SK-EX Competition Grand Piano Jazz	Original	Kawai
EX Concert Grand Piano Standard	Petit chien	Chopin
SK-EX Competition Grand Piano Mellow	Sonata No.30 Op.109	Beethoven
EX Concert Grand Piano Mellow	La Fille aux Cheveux de lin	Debussy



Piano 2

Nom du son	Titre du morceau	Compositeur
Upright Piano Classic	Nocturne No. 20 Op. posth.	Chopin
EX Concert Grand Piano Pop	Original	Kawai
SK-5 Grand Piano Pop	—	—
Upright Piano Boogie	—	—
EX Concert Grand Piano Modern	Original	Kawai
Upright Piano Honky Tonk	—	—



Electric Piano

Nom du son	Titre du morceau	Compositeur
Tine Electric Piano	Original	Kawai
Reed Electric Piano	—	—
Modern Electric Piano	Original	Kawai
Tine Electric Piano 2	—	—
Modern Electric Piano 2	Original	Kawai
Clavi	Original	Kawai



Organ

Nom du son	Titre du morceau	Compositeur
Jazz Organ	Original	Kawai
Blues Organ	Original	Kawai
Ballad Organ	—	—
Gospel Organ	—	—
Church Organ	Chorale Prelude "Wachet auf, ruft uns die Stimme."	Bach
Diapason	Wohl mir, daß ich Jesum habe	Bach
Diapason Octave	—	—
Principal Octave	—	—



Harpsi & Mallets

Nom du son	Titre du morceau	Compositeur
Harpsichord	French Suite No.6	Bach
Vibraphone	Original	Kawai
Marimba	—	—
Celesta	—	—



Cordes

Nom du son	Titre du morceau	Compositeur
Slow Strings	Original	Kawai
String Pad	Original	Kawai
Warm Strings	—	—
String Ensemble	Le quattro stagioni La primavera	Vivaldi



Vocal et Pad

Nom du son	Titre du morceau	Compositeur
Choir	Londonderry Air	Irish folk song
Choir 2	Original	Kawai
New Age Pad	Original	Kawai
Atmosphere	Original	Kawai



Guitare et basse

Nom du son	Titre du morceau	Compositeur
Wood Bass	Original	Kawai
Electric Bass	Original	Kawai
Fretless Bass	Original	Kawai
Wood Bass & Ride	Original	Kawai
Ballad Guitar	Original	Kawai
Pick Nylon Guitar	Original	Kawai

Liste des rythmes de percussion

N°	Nom du rythme
1	8 Beat 1
2	8 Beat 2
3	8 Beat 3
4	16 Beat 1
5	16 Beat 2
6	16 Beat 3
7	16 Beat 4
8	16 Beat 5
9	16 Beat 6
10	Rock Beat 1
11	Rock Beat 2
12	Rock Beat 3
13	Hard Rock
14	Heavy Beat
15	Surf Rock
16	2nd Line
17	50 Ways
18	Ballad 1
19	Ballad 2
20	Ballad 3
21	Ballad 4
22	Ballad 5
23	Light Ride 1
24	Light Ride 2
25	Smooth Beat
26	Rim Beat
27	Slow Jam
28	Pop 1
29	Pop 2
30	Electro Pop 1
31	Electro Pop 2
32	Ride Beat 1
33	Ride Beat 2
34	Ride Beat 3
35	Ride Beat 4
36	Slip Beat
37	Jazz Rock
38	Funky Beat 1
39	Funky Beat 2
40	Funky Beat 3
41	Funk 1
42	Funk 2
43	Funk 3
44	Funk Shuffle 1
45	Funk Shuffle 2
46	Buzz Beat
47	Disco 1
48	Disco 2
49	Hip Hop 1
50	Hip Hop 2

N°	Nom du rythme
51	Hip Hop 3
52	Hip Hop 4
53	Techno 1
54	Techno 2
55	Techno 3
56	Heavy Techno
57	8 Shuffle 1
58	8 Shuffle 2
59	8 Shuffle 3
60	Boogie
61	16 Shuffle 1
62	16 Shuffle 2
63	16 Shuffle 3
64	T Shuffle
65	Triplet 1
66	Triplet 2
67	Triplet 3
68	Triplet 4
69	Triplet Ballad 1
70	Triplet Ballad 2
71	Triplet Ballad 3
72	Motown 1
73	Motown 2
74	Ride Swing
75	H.H. Swing
76	Jazz Waltz 1
77	Jazz Waltz 2
78	5/4 Swing
79	Fast 4 Beat
80	H.H. Bossa Nova
81	Ride Bossa Nova
82	Beguine
83	Mambo
84	Cha Cha
85	Samba
86	Light Samba
87	Surdo Samba
88	Latin Groove
89	Afro Cuban
90	Songo
91	Bembe
92	Merenge
93	Reggae
94	Tango
95	Habanera
96	Waltz
97	Ragtime
98	Country & Western
99	March
100	6/8 March

Se connecter à d'autres appareils

Cet instrument propose différentes prises qui lui permettent d'être connecté à des appareils MIDI, des ordinateurs, haut-parleurs et tables de mixage. Il permet aussi de connecter des sources audio externes, telles qu'un lecteur MP3, une tablette ou un second clavier à son amplificateur et son système d'enceintes. Vous disposez d'un aperçu visuel des connecteurs et de leur utilisation habituelle dans l'illustration ci-dessous.

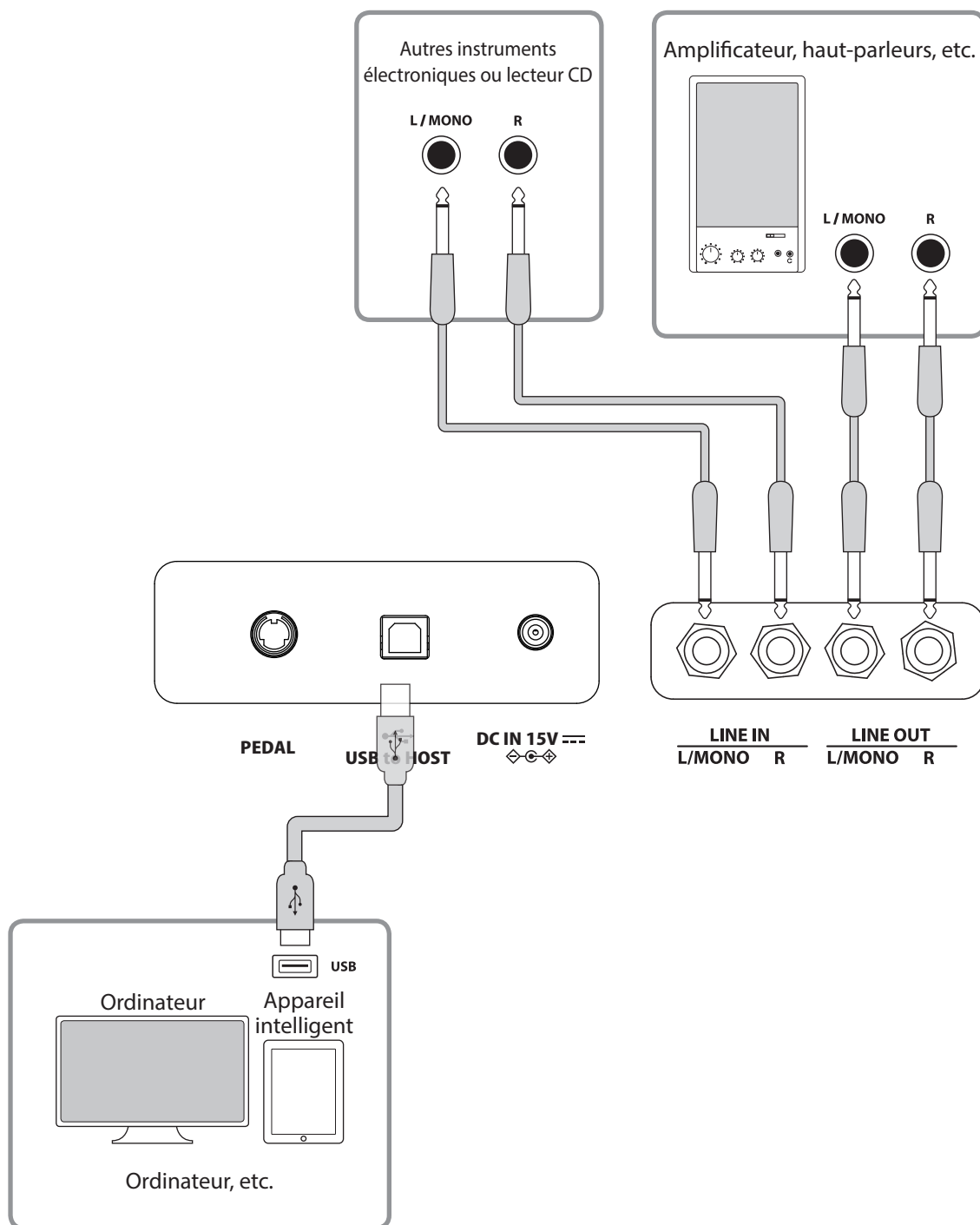

- Éteignez l'instrument avant de le connecter à d'autres appareils.
- Ne connectez pas directement de câble aux prises entrée et sortie de cet instrument. Cela produit un bruit et fait dysfonctionner l'instrument.

■ Pilotes USB

Pour faire circuler des données entre ce piano numérique et un ordinateur via une connexion USB, le logiciel (pilotes USB-MIDI) du piano doit être installé sur l'ordinateur pour fonctionner correctement. Sur les systèmes d'exploitation modernes, ce logiciel de pilote s'installe automatiquement et aucun pilote supplémentaire n'est nécessaire.

L'utilisation du pilote USB-MIDI change selon le système d'exploitation. Pour plus d'informations, consultez le site Web de Kawai Global :

<https://www.kawai-global.com/support/manual>

■ Appareils intelligents

Le présent produit prend en charge la connexion aux appareils intelligents et permet aux utilisateurs d'utiliser des applications conçues pour l'instrument.

Avant d'utiliser cette fonction, veuillez vérifier les dernières informations sur les applications et l'environnement d'exploitation pris en charge, qui sont disponibles sur le site Web de Kawai Global :

<https://www.kawai-global.com/support>

■ Remarques USB to HOST

MIDI Bluetooth est prioritaire si un appareil MIDI Bluetooth et un câble USB sont connectés en même temps.
Pour connecter le piano numérique à un ordinateur via un câble USB, insérez d'abord le câble puis allumez le piano.
Une fois le piano connecté à l'ordinateur via USB, la connexion peut prendre quelques minutes pour s'établir.
Si la communication entre le piano et l'ordinateur devient instable en utilisant un hub USB, connectez le câble USB directement à l'un des ports USB de l'ordinateur.
Éteindre et rallumer le piano numérique ou brancher/débrancher le câble USB lors d'une des situations suivantes peut provoquer un comportement instable de l'ordinateur ou du piano : <ul style="list-style-type: none"> - lors de l'installation du pilote - lors du redémarrage de l'ordinateur - lorsque l'application MIDI est en cours d'exécution - lors d'une communication depuis l'ordinateur - lorsque l'ordinateur est en mode veille
Connectez les clés USB au port [USB to Device] uniquement. Connectez la clé USB directement, sans utiliser de câble d'extension USB.
Selon les paramètres de l'ordinateur, la fonction USB peut ne pas fonctionner comme prévu. Merci de lire le manuel d'utilisation de l'ordinateur et de définir les paramètres qui conviennent.

Instructions d'assemblage



Cet assemblage se fait à deux personnes.
En déplaçant ce produit, veillez à ce qu'il reste en position horizontale.
Faites particulièrement attention à ne pas vous bloquer les mains et les doigts entre différentes pièces.

Vérifier les composants

Avant d'assembler le produit, vérifiez que les composants ci-dessous sont tous inclus. Veuillez aussi vous munir d'un tournevis cruciforme.

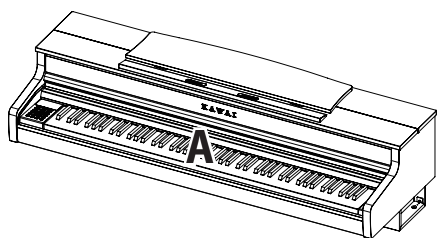

Unité principale

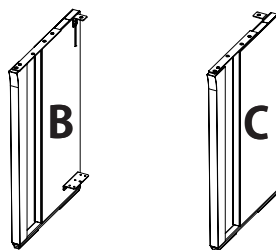

Panneaux latéraux
(gauche et droite)

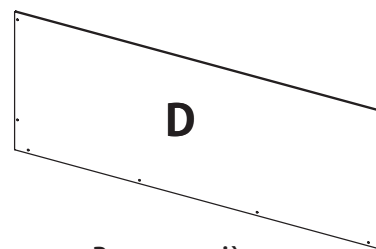

Panneau arrière

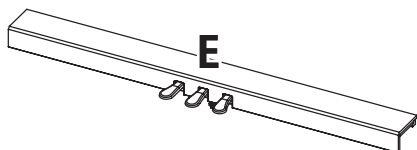

Pédalier
(vis de réglage incluse)

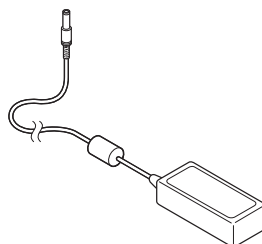

Adaptateur secteur



Câble d'alimentation

Ensemble de vis

- a** Vis (avec rondelles plates et ressort) x 4



- b** Vis taraudeuse (longue, noire) (4 x 30mm) x 4 *

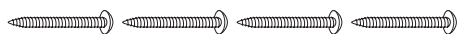

- c** Vis taraudeuse (courte, noire) (4 x 20mm) x 4 *

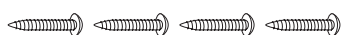

- d** Vis taraudeuse (argent) (4 x 16mm) x 4

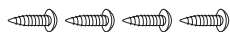

* **d** Les vis taraudeuses argent sont fournies séparément.

* Pour certaines couleurs de l'unité, des vis argent sont fournies à la place des vis noires.

Kit de support pour casque

Support pour casque Vis de fixation (4 x 14 mm) x 2



1. Attacher B et C à E

- ① Détachez le câble du pédalier attaché à E (un endroit seulement) et dépliez-le.
- ② Prenez les vis installées temporairement dans E et placez-les respectivement dans les rainures de B et C.
- ③ Veillez bien à ce que B et C soient en contact avec E sans vide entre eux. Ensuite, fixez les vis temporaires de montage.
- ④ Insérez les quatre vis autotaraudeuses argent **d** dans les espaces restants. Serrez bien les vis pour que les panneaux restent en place.

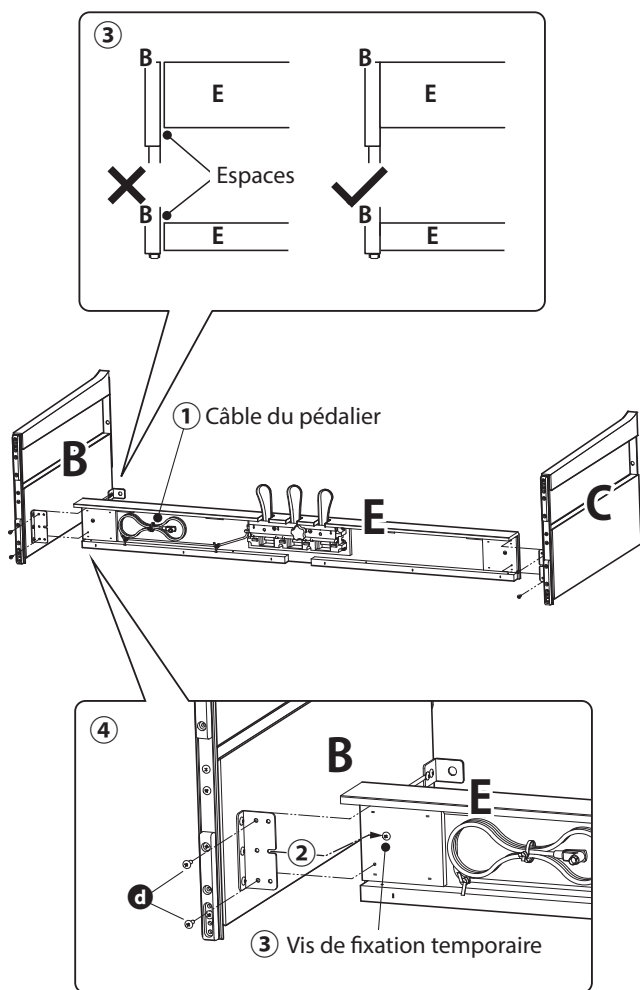

2. Attacher D

- ① Placez E, assemblé à B et C, debout comme illustré ci-dessous.
- Veillez à ce que l'accordeur soit raccordé et qu'il n'y ait pas de partitions sur le sol, etc.**
- ② Alignez les emplacements des vis de D à ceux de B et C. Prenez quatre des vis autotaraudeuses longues et noires **b** pour les mettre temporairement en place.
 - ③ Alignez les emplacements des vis de D et E. Prenez quatre des vis autotaraudeuses courtes et noires **c** pour les fixer.
 - ④ Veillez à ce que B et C soient alignés avec D sans espace entre eux, puis fixez les vis autotaraudeuses longues et noires* **b** temporaires pour maintenir le contact.

* Pour certaines couleurs de l'unité, des vis argent sont fournies à la place des vis noires.

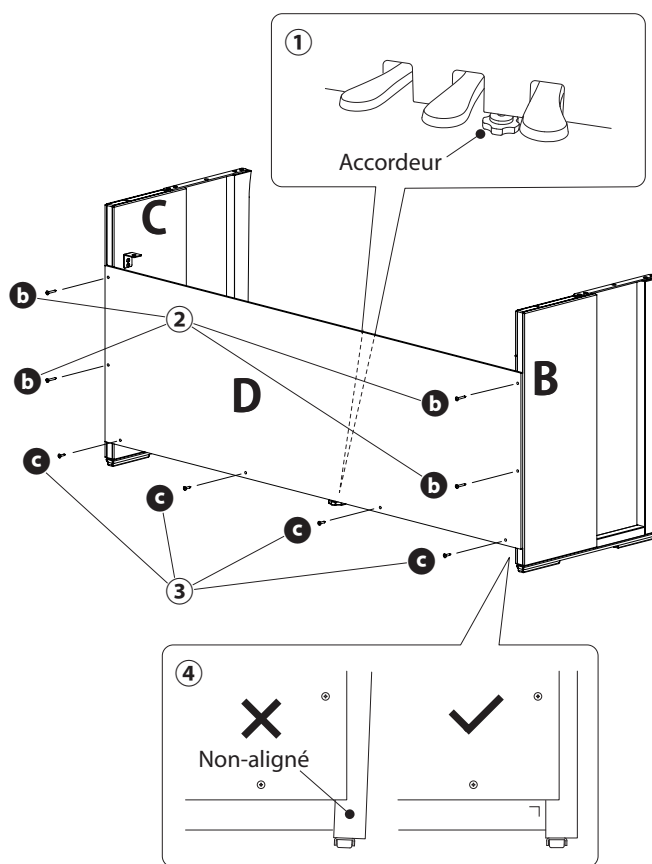

3. Monter A sur le meuble

- ① Soulevez A et placez-le sur le meuble avec précaution. Positionnez A pour que les emplacements des attaches métalliques soient visibles à l'avant de A en regardant du dessus.
- ② Placez bien C. Pour empêcher A de bouger et de tomber, tenez l'avant de A d'une main et faites glisser A vers l'avant. Le crochet de A s'enclenche à l'attache métallique du panneau latéral.



Faites attention à ne pas vous bloquer les mains et les doigts entre A et le meuble.

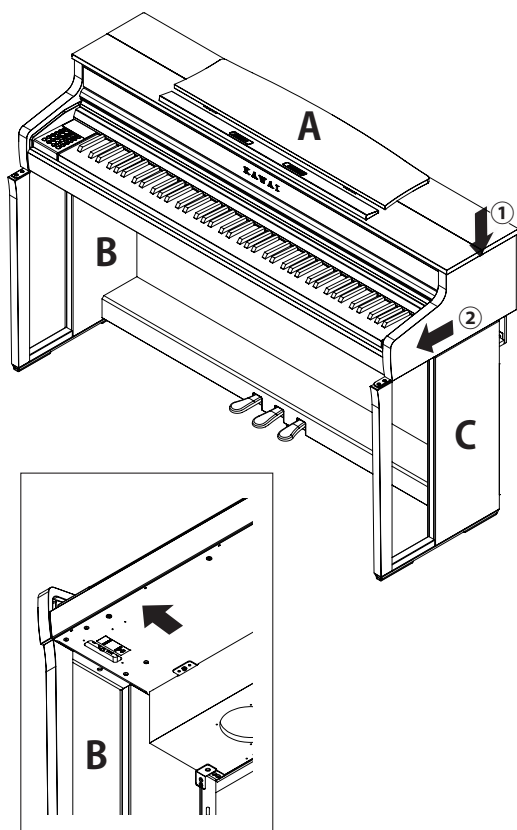

4. Fixer A au meuble

- ① Attachez temporairement A au meuble avec quatre vis **a** (à rondelle plate et ressort).
- ② Tout d'abord, faites entrer les vis **a** sans les tourner au maximum, puis positionnez A pour que les quatre vis puissent entrer. Ensuite, équilibrez ce qui dépasse à gauche et à droite.
- ③ Pour finir, serrez les vis mises temporairement **a** jusqu'à ce que la surface soit plate pour vous assurer que A est bien fixé au meuble.



Assurez-vous de bien fixer A au meuble avec les vis. Ne pas le faire pourrait causer la chute de A du meuble, ce qui est extrêmement dangereux.



5. Connecter les câbles

- ① Faites passer le câble du pédalier depuis E par le trou de D à l'arrière de l'instrument et insérez le câble au pédalier à l'arrière de A.
- ② Branchez l'adaptateur secteur au cordon d'alimentation puis insérez-le dans la prise [DC IN].
- ③ Utilisez les attaches pour bien fixer les câbles à B.



- Faites attention à l'orientation des connecteurs.
- Branchez directement le connecteur. L'insérer en forçant pourrait causer des dysfonctionnements.

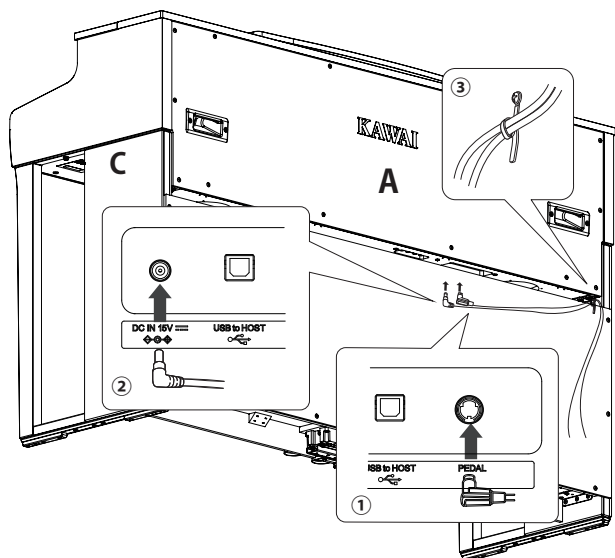

Branchez le câble directement avec le bon angle. Évitez de forcer. Vous pourriez plier les broches ou abîmer les prises.

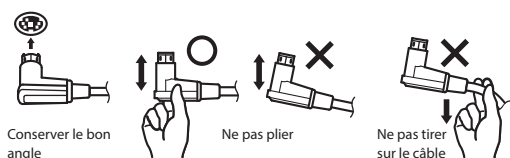

6. Attacher le support pour casque

Fixez le support pour casque à l'emplacement indiqué dans l'illustration grâce à deux vis taraudeuses (4 x 14 mm) fournies dans le même sachet.

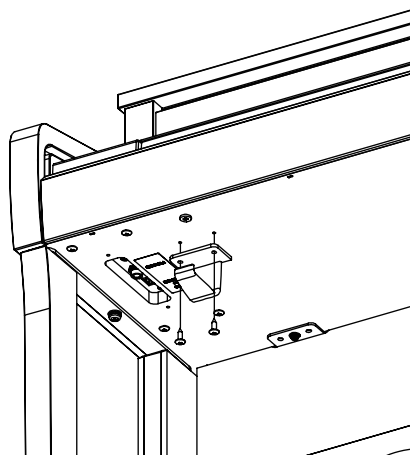

7. Tourner l'accordeur

Veillez à faire tourner l'accordeur à l'arrière de E jusqu'à ce qu'il touche le sol. Selon le matériel et l'état du sol, appuyer sur la pédale peut générer des bruits de frictions entre la pédale et le sol. Le cas échéant, veuillez compenser l'espace vacant avec du feutre ou un tapis entre le sol et l'accordeur.



Si l'accordeur ne touche pas le sol ou qu'il est trop enfoncé, le pédalier pourrait s'endommager lors de l'utilisation de l'instrument.

En déplaçant l'instrument, veillez à le soulever du sol et à ne pas le traîner.

Informations sur les spécifications de l'adaptateur

Ce tableau de spécifications de l'adaptateur est conforme aux exigences des règles de la Commission de l'UE (EU) 2019/1782.

	Type d'adaptateur			
	PS-129	PS-154	PS-241	PS-242
Marque déposée du fabricant	KAWAI	KAWAI	KAWAI	KAWAI
Identifiant du modèle	PS-129	PS-154	PS-241	PS-242
Tension d'entrée	230 V	230 V	230 V	230 V
Fréquence d'entrée CA	50 Hz	50 Hz	50 Hz	50 Hz
Tension de sortie	12,0 V	15,0 V	24,0 V	24,0 V
Courant de sortie	2,0 A	4,0 A	6,2 A	5,0 A
Puissance de sortie	24,0 W	60,0 W	150,0 W	120,0 W
Rendement moyen en mode actif	90,38%	90,17%	90,41%	91,55%
Efficacité à faible charge (10%)	85,71%	85,13%	78,62%	88,84%
Consommation d'énergie hors charge	0,061 W	0,200 W	0,135 W	0,020 W

Déclaration de conformité de l'UE

EU Declaration of Conformity

BG	ОПРОСТЕНА ЕС ДЕКЛАРАЦИЯ ЗА СЪОТВЕТСТВИЕ
Bulgarian	С настоящото Kawai Европа GmbH декларира, че този тип радиосъоръжение [CA501] е в съответствие с Директива 2014/53/ЕС. Цялостният текст на ЕС декларацията за съответствие може да се намери на следния интернет адрес:
ES	DECLARACIÓN UE DE CONFORMIDAD SIMPLIFICADA
Spanish	Por la presente, Kawai Europa GmbH declara que el tipo de equipo radioeléctrico [CA501] es conforme con la Directiva 2014/53/UE. El texto completo de la declaración UE de conformidad está disponible en la dirección Internet siguiente:
CS	ZJEDNODUŠENÉ EU PROHLÁŠENÍ O SHODĚ
Czech	Tímto Kawai Europa GmbH prohlašuje, že typ rádiového zařízení [CA501] je v souladu se směrnicí 2014/53/EU. Úplné znění EU prohlášení o shodě je k dispozici na této internetové adrese:
DA	FORENKLET EU-OVERENSSTEMMELSESESKLÆRING
Danish	Hermed erklærer Kawai Europa GmbH, at radioustyrstypen [CA501] er i overensstemmelse med direktiv 2014/53/EU. EU-overensstemmelseserklæringens fulde tekst kan findes på følgende internetadresse:
DE	VEREINFACHTE EU-KONFORMITÄTSESKLÄRUNG
German	Hiermit erklärt Kawai Europa GmbH, dass der Funkanlagentyp [CA501] der Richtlinie 2014/53/EU entspricht. Der vollständige Text der EU-Konformitätserklärung ist unter der folgenden Internetadresse
ET	LIHTIÖLÄTUSTATUD ELI VASTAVUSDEKLARATSIOON
Estonian	Käesolevaga deklareerib Kawai Europa GmbH, et käesolev raadioseadme tüüp [CA501] vastab direktiivi 2014/53/EL nõuetele. ELi vastavusdeklaratsiooni täielik tekst on kättesaadav järgmisel internetiaadressil:
EL	ΑΠΛΟΥΣΤΕΥΜΕΝΗ ΔΗΛΩΣΗ ΣΥΜΜΟΡΦΩΣΗΣ ΕΕ
Greek	Με την παρούσα ο/η Kawai Europa GmbH, δηλώνει ότι ο ραδιοεξοπλισμός [CA501] πληροί την οδηγία 2014/53/ΕΕ. Το πλήρες κείμενο της δήλωσης συμμόρφωσης ΕΕ διατίθεται στην ακόλουθη ιστοσελίδα στο διαδίκτυο:
EN	SIMPLIFIED EU DECLARATION OF CONFORMITY
English	Hereby, Kawai Europa GmbH declares that the radio equipment type [CA501] is in compliance with Directive 2014/53/EU. The full text of the EU declaration of conformity is available at the following internet address:
FR	DECLARATION UE DE CONFORMITE SIMPLIFIEE
French	Le soussigné, Kawai Europa GmbH, déclare que l'équipement radioélectrique du type [CA501] est conforme à la directive 2014/53/UE. Le texte complet de la déclaration UE de conformité est disponible à l'adresse internet suivante:
HR	POJEDNOSTAVLJENA EU IZJAVA O SUKLADNOSTI
Croatian	Kawai Europa GmbH ovime izjavljuje da je radijska oprema tipa [CA501] u skladu s Direktivom 2014/53/EU. Cjeloviti tekst EU izjave o sukladnosti dostupan je na sljedećoj internetskoj adresi:
IT	DICHIARAZIONE DI CONFORMITÀ UE SEMPLIFICATA
Italian	Il fabbricante, Kawai Europa GmbH, dichiara che il tipo di apparecchiatura radio [CA501] è conforme alla direttiva 2014/53/UE. Il testo completo della dichiarazione di conformità UE è disponibile al seguente indirizzo Internet:
LV	VIENKĀRŠOTA ES ATBILSTĪBAS DEKLARĀCIJA
Latvian	Ar šo Kawai Europa GmbH deklarē, ka radioiekārta [CA501] atbilst Direktīvai 2014/53/ES. Pilns ES atbilstības deklarācijas teksts ir pieejams šādā interneta vietnē:
LT	SUPAPRASTINTA ES ATITIKTIKIES DEKLARACIJA
Lithuanian	Aš, Kawai Europa GmbH, patvirtinu, kad radijo įrenginių tipas [CA501] atitinka Direktyvą 2014/53/ES. Visas ES atitikties deklaracijos teksto prieminamas šiuo interneto adresu:
HU	EGYSZERŰSÍTETT EU-MEGFELELŐSÉGI NYILATKOZAT
Hungarian	Kawai Europa GmbH igazolja, hogy a [CA501] típusú rádióberendezés megfelel a 2014/53/EU irányelvnek. Az EU-megfelelőségi nyilatkozat teljes szövege elérhető a következő internetes címen:
MT	DIKJARAZZJONI SSIMPLIFIKATA TA' KONFORMITÀ TAL-UE
Maltese	B'dan, Kawai Europa GmbH, niddikjara li dan it-tip ta' tagħmir tar-radju [CA501] huwa konformi mad-Direttiva 2014/53/UE. It-test kollu tad-dikjarazzjoni ta' konformità tal-UE huwa disponibbli f'dan l-indirizz tal-Internet li ġej:
NL	VEREENVOUDIGDE EU-CONFORMITEITSVERKLARING
Dutch	Hierbij verklaar ik, Kawai Europa GmbH, dat het type radioapparatuur [CA501] conform is met Richtlijn 2014/53/EU. De volledige tekst van de EU-conformiteitsverklaring kan worden geraadpleegd op het volgende internetadres:
PL	UPROSZCZONA DEKLARACJA ZGODNOŚCI UE
Polish	Kawai Europa GmbH niniejszym oświadcza, że typ urządzenia radiowego [CA501] jest zgodny z dyrektywą 2014/53/UE. Pełny tekst deklaracji zgodności UE jest dostępny pod następującym adresem internetowym:
PT	DECLARAÇÃO UE DE CONFORMIDADE SIMPLIFICADA
Portuguese	O(a) abaixo assinado(a) Kawai Europa GmbH declara que o presente tipo de equipamento de rádio [CA501] está em conformidade com a Diretiva 2014/53/UE. O texto integral da declaração de conformidade está disponível no seguinte endereço de Internet:
RO	DECLARAȚIA UE DE CONFORMITATE SIMPLIFICATĂ
Romanian	Prin prezenta, Kawai Europa GmbH declară că tipul de echipamente radio [CA501] este în conformitate cu Directiva 2014/53/UE. Textul integral al declarației UE de conformitate este disponibil la următoarea adresă internet:
SK	ZJEDNODUŠENÉ EÚ VYHLÁSENIE O ZHODE
Slovak	Kawai Europa GmbH týmto vyhlasuje, že rádiové zariadenie typu [CA501] je v súlade so smernicou 2014/53/EÚ. Úplné EÚ vyhlásenie o zhode je k dispozícii na tejto internetovej adrese:
SL	POENOSTAVLJENA IZJAVA EU O SKLADNOSTI
Slovenian	Kawai Europa GmbH potrjuje, da je tip radijske opreme [CA501] skladen z Direktivo 2014/53/EU. Celotno besedilo izjave EU o skladnosti je na voljo na naslednjem spletnem naslovu:
FI	YKSINKERTAISTETTU EU-VAATIMUSTENMUKAISUUSVAKUUTUS
Finnish	Kawai Europa GmbH vakuuttaa, että radiolaitetyyppi [CA501] on direktiivin 2014/53/EU mukainen. EU-vaatimustenmukaisuusvakuutuksen täysimittainen teksti on saatavilla seuraavassa
SV	FÖRENKLAD EU-FÖRSÄKRAN OM ÖVERENSSTÄMMELSE
Swedish	Härmed försäkras Kawai Europa GmbH att denna typ av radioutrustning [CA501] överensstämmer med direktiv 2014/53/EU. Den fullständiga texten till EU-försäkran om överensstämmelse finns på följande webbadress:
https://www.kawai-global.com/	

Spécifications

Clavier	Grand Feel Compact avec échappement, trois capteurs et contrepoids 88 touches en bois avec surfaces de touches Ivory Touch
Écran	128 × 64 pixels OLED
Polyphonie	max. 256 notes
Sons	45 titres 
Métronome	1/4, 2/4, 3/4, 4/4, 5/4, 3/8, 6/8, 7/8, 9/8, 12/8 battements + 100 rythmes de percussion
Enregistreur interne	Enregistreur de 10 titres, 2 pistes – une capacité de mémoire d'environ 90 000 notes
Enregistreur USB	Lecture : MP3 (débit binaire : 8 à 320 kb/s, fréquence d'échantillonnage : 44,1 kHz, 48 kHz ou 32 kHz), WAV (44,1 kHz, 16 bit), SMF, KSO (fichier de titre interne)
Morceaux internes	Démos : 33 titres Musique au piano : 29 titres Concert Magic : 176 titres
Technicien virtuel	Touch Curve, Voicing, Damper Resonance, Damper Noise, String Resonance, Undamped String Resonance, Cabinet Resonance, Key-off Effect, Fall-back Noise, Hammer Noise, Hammer Delay, Topboard Simulation, Decay Time, Release Time, Minimum Touch, Stretch Tuning/User Tuning, Temperament, Temperament Key, Key Volume, Half-Pedal Adjust, Soft Pedal Depth
Paramètres du casque	Casque audio spatial (SHS), Type de casque, Volume du casque
Bluetooth®	MIDI : Bluetooth (vers. 5.0 compatible GATT) / Bluetooth à basse consommation MIDI conforme aux spécifications AUDIO : Bluetooth (vers. 5.1 compatible A2DP)
Autres fonctions	Réverbe, Effets, Double, Séparer, Quatre mains, Mémoires de sauvegarde, Verrouillage des commandes, Transposer la note, Transposer le morceau, Contrôle des tonalités, Volume des haut-parleurs, Balance du volume faible, Accord, Maintien de sustain, Paramètres de démarrage, Paramètres d'usine, Affichage auto off, Arrêt automatique, Paramètres MIDI, Menu USB
Pédales	Sustain (compatible demie-pédale), Douce (compatible demie-pédale), Sostenuto
Protège-clavier	Type coulissant
Prises	Casque x 2 (1/4", 1/8"), Sortie (1/4" L/MONO, R), Entrée (1/4" L/MONO, R) USB to Host, USB to Device
Puissance de sortie	50 W + 50 W
Haut-parleurs	13 cm x 2 (haut-parleur) (8 x 12) cm x 2 (haut-parleur supérieur)
Consommation électrique	30 W (242 adaptateur secteur)
Dimensions (Pupitre replié)	1425 (B) × 485 (T) × 930 (H) mm 56" (W) × 19" (D) × 36 3/8" (H)
Poids	66 kg / 145 1/2 lbs.

* Les spécifications et les produits inclus peuvent varier sans avertissement pour motif d'amélioration.

* La disponibilité de la fonction Bluetooth dépend du pays d'achat.

KAWAI
THE FUTURE OF THE PIANO